

AURA ABSOLUTE



ISTRUZIONI PER USO E MANUTENZIONE **IT**

INSTRUCTIONS FOR USE AND MAINTENANCE **EN**

INSTRUCTIONS POUR L'EMPLOI ET L'ENTRETIEN **FR**

HANDBUCH FÜR GEBRAUCH UND WARTUNG **DE**

INSTRUCCIONES PARA L'USO Y MANTENIMIENTO **ES**



 **OLIMPIA
SPLENDID**
HOME OF COMFORT

IT**AVVERTENZE**

1. L'apparecchio può essere utilizzato da bambini di età non inferiore a 8 anni e da persone con ridotte capacità fisiche, sensoriali o mentali, o prive di esperienza o della necessaria conoscenza, purché sotto sorveglianza oppure dopo che le stesse abbiano ricevuto istruzioni relative all'uso sicuro dell'apparecchio e alla comprensione dei pericoli ad esso inerenti. I bambini non devono giocare con l'apparecchio.
La pulizia e la manutenzione destinata ad essere effettuata dall'utilizzatore non deve essere effettuata da bambini senza sorveglianza (applicabile per i paesi dell'Unione Europea).
2. L'apparecchio può essere utilizzato da persone (inclusi i bambini) con ridotte capacità fisiche, sensoriali o mentali, o prive di esperienza o della necessaria conoscenza, purché sotto sorveglianza oppure dopo che le stesse abbiano ricevuto istruzioni relative all'uso sicuro dell'apparecchio da una persona responsabile per la loro sicurezza (applicabile solo per i paesi fuori dall'Unione Europea).
3. Se il cavo di alimentazione è danneggiato, esso deve essere sostituito dal costruttore o dal suo servizio assistenza tecnica o comunque da una persona con qualifica simile, in modo da prevenire ogni rischio.
4. Per prevenire ogni rischio di folgorazione è indispensabile scollegare la spina dalla presa di corrente prima di effettuare ogni operazione di manutenzione sull'apparecchio.
5. Per il corretto funzionamento dell'apparecchio, rispettare le distanze minime e le indicazioni riportate nel presente manuale (vedere figura B)
6. Per il corretto collegamento elettrico dell'apparecchio, seguire le indicazioni riportate nel paragrafo 2.2.

EN**WARNINGS**

1. This appliance can be used by children aged from 8 years and above and person with reduced physical, sensory or mental capabilities or lack of experience and knowledge if they have been given supervision or instruction concerning use of the appliance in a safe way and understand the hazards involved. Children shall not play with the appliance. Cleaning and user maintenance shall not be made by children without supervision. (be applicable for the European Countries).
2. This appliance is not intended for use by persons (including children) with reduced physical, sensory or mental capabilities or lack of experience and knowledge, unless they have been given supervision or instruction concerning use of the appliance by a person responsible for their safety. (be applicable for other countries except the European Countries).
3. If the power cable is damaged, it must be replaced by the manufacturer or by its technical support service or by similarly qualified personnel, to prevent any risk to the user.
4. To prevent any electrocution risk, it is essential to disconnect the plug from the power socket before performing any maintenance operation on the appliance.
5. For the correct operation of the appliance, observe the minimum distances and the indications written in this manual (see figure B).
6. For the correct electrical connection of the appliance, follow the indications in paragraph 2.2.

1. Cet appareil peut être utilisé par des enfants âgés de moins de 8 ans et par des personnes dont les capacités physiques, sensorielles ou mentales sont limitées, qui manquent d'expérience ou des connaissances nécessaires, à condition qu'elles soient sous surveillance ou après avoir reçu des instructions concernant l'utilisation en toute sécurité de l'appareil et la compréhension des dangers qui lui sont inhérents. Les enfants ne doivent pas jouer avec cet appareil. Le nettoyage et l'entretien qui incombent à l'utilisateur ne doivent pas être effectués par les enfants sans surveillance. (applicable pour les pays de l'Union européenne).
2. Cet appareil peut être utilisé par des personnes (y compris les enfants) dont les capacités physiques, sensorielles ou mentales sont limitées, qui manquent d'expérience ou des connaissances nécessaires, à condition qu'elles soient sous surveillance ou après avoir reçu des instructions concernant l'utilisation en toute sécurité (uniquement pour les pays en dehors de l'Union Européenne).
3. Si le cordon d'alimentation est abîmé, il doit être remplacé par le fabricant ou par son service d'assistance technique ou, dans tous les cas, par une personne ayant une qualification similaire, de façon à prévenir tout risque.
4. Pour éviter tout risque d'électrochoc, il est essentiel de débrancher la fiche de la prise de courant avant de procéder à toute opération de maintenance de l'appareil.
5. Pour un fonctionnement correct de l'appareil, respectez les distances minimales et les indications de ce manuel (voir figure B).
6. Pour raccorder correctement l'appareil, suivez les instructions du paragraphe 2.2.

1. Kindern ab 8 Jahren und Personen mit eingeschränkten körperlichen, sinnlichen oder geistigen Fähigkeiten, von unerfahrenen oder unwissenden Personen können das Gerät benutzen, wenn diese überwacht werden oder Anleitungen zum sicheren Gebrauch des Geräts erhalten und dessen Gefahren verstanden haben. Kinder dürfen nicht mit dem Gerät spielen. Reinigungen und Wartungen, die der Benutzer ausführen kann, dürfen nicht von Kindern ohne Aufsicht vorgenommen werden (gilt für Länder der Europäischen Union).
2. Das Gerät kann von Personen (Kinder inbegriffen) mit eingeschränkten körperlichen, sinnlichen oder geistigen Fähigkeiten oder von unerfahrenen oder unwissenden Personen unter Überwachung benutzt werden oder nachdem sie entsprechende Anleitungen zum sicheren Gebrauch des Geräts durch eine, für ihre Sicherheit verantwortliche Person, erhalten haben (nur in Ländern außerhalb der Europäischen Union anwendbar).
3. Wenn das Stromkabel beschädigt ist, muss dieses zur Vermeidung jeglicher Gefahren vom Hersteller oder von dessen Technischem Kundendienst beziehungsweise durch gleichermaßen qualifiziertes Personal ersetzt werden, um jeglicher Gefahr vorzubeugen.
4. Um jegliche Gefahr von Stromschlägen zu vermeiden, muss der Stecker vor jedem Wartungseingriff am Gerät aus der Steckdose gezogen werden.
5. Damit das Gerät einwandfrei funktioniert, die Minimalabstände und Anleitungen dieses Handbuchs beachten (siehe Abbildung B)
6. Um das Gerät korrekt an den Strom anzuschließen, den Anleitungen in Abschnitt 2.2 Folge leisten.

1. El aparato puede utilizarse por niños con una edad no inferior a los 8 años y por personas con reducidas capacidades físicas, sensoriales o mentales, o sin experiencia ni el necesario conocimiento, siempre y cuando bajo supervisión o después de que las mismas hayan recibido instrucciones relativas al uso seguro del aparato y a la comprensión de los peligros inherentes. Los niños no deben jugar con el aparato. La limpieza y el mantenimiento que deben efectuarse por el usuario no deben efectuarse por niños sin supervisión (aplicable para los países de la Unión Europea).
2. El aparato puede utilizarse por personas (incluso niños) con reducidas capacidades físicas, sensoriales o mentales, o sin experiencia ni el necesario conocimiento, siempre y cuando bajo supervisión o después de que las mismas hayan recibido instrucciones relativas al uso seguro del aparato por una persona responsable de su seguridad (sólo aplicable para los países fuera de la Unión Europea).
3. En caso de deterioro del cable de alimentación, debe ser sustituido por el fabricante, por el servicio de asistencia técnica o por una persona con cualificación similar, para prevenir cualquier riesgo.
4. Para prevenir cualquier riesgo de electrocución, es indispensable desconectar el enchufe de la toma de corriente antes de que se efectúe cualquiera operación de mantenimiento en el aparato.
5. Para el correcto funcionamiento del aparato, respete las distancias mínimas y las indicaciones indicadas en este manual (vea figura B).
6. Para la correcta conexión eléctrica del aparato, siga las indicaciones en el párrafo 2.2.

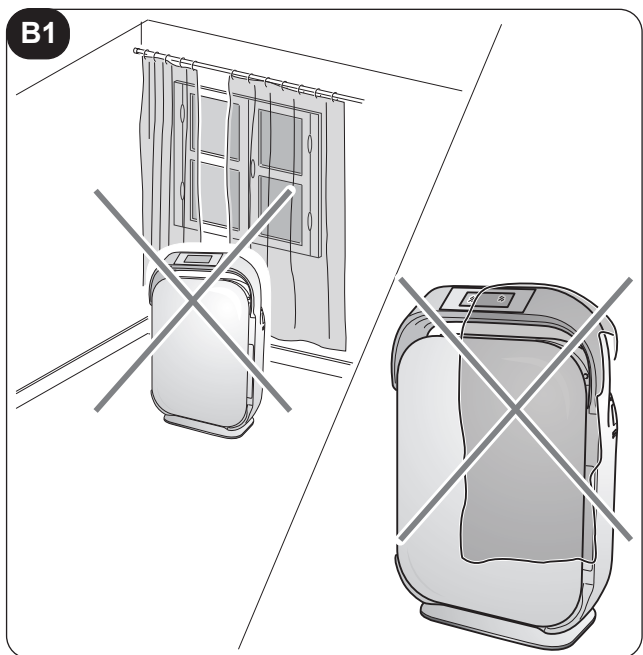
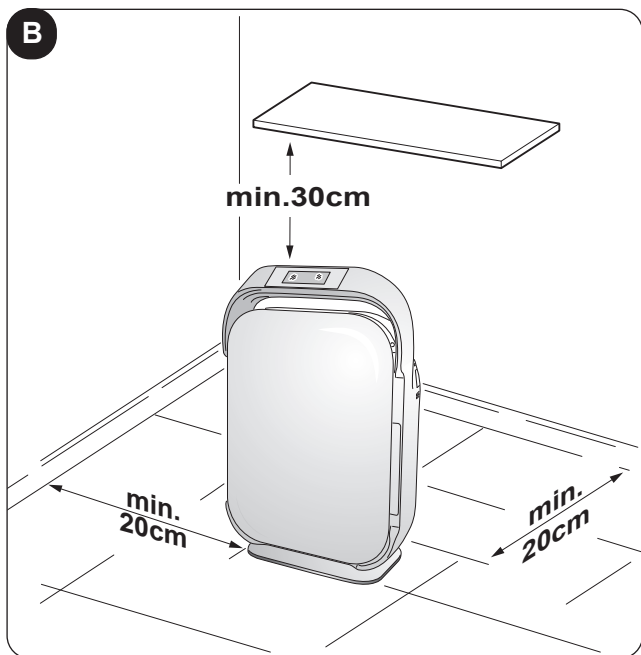
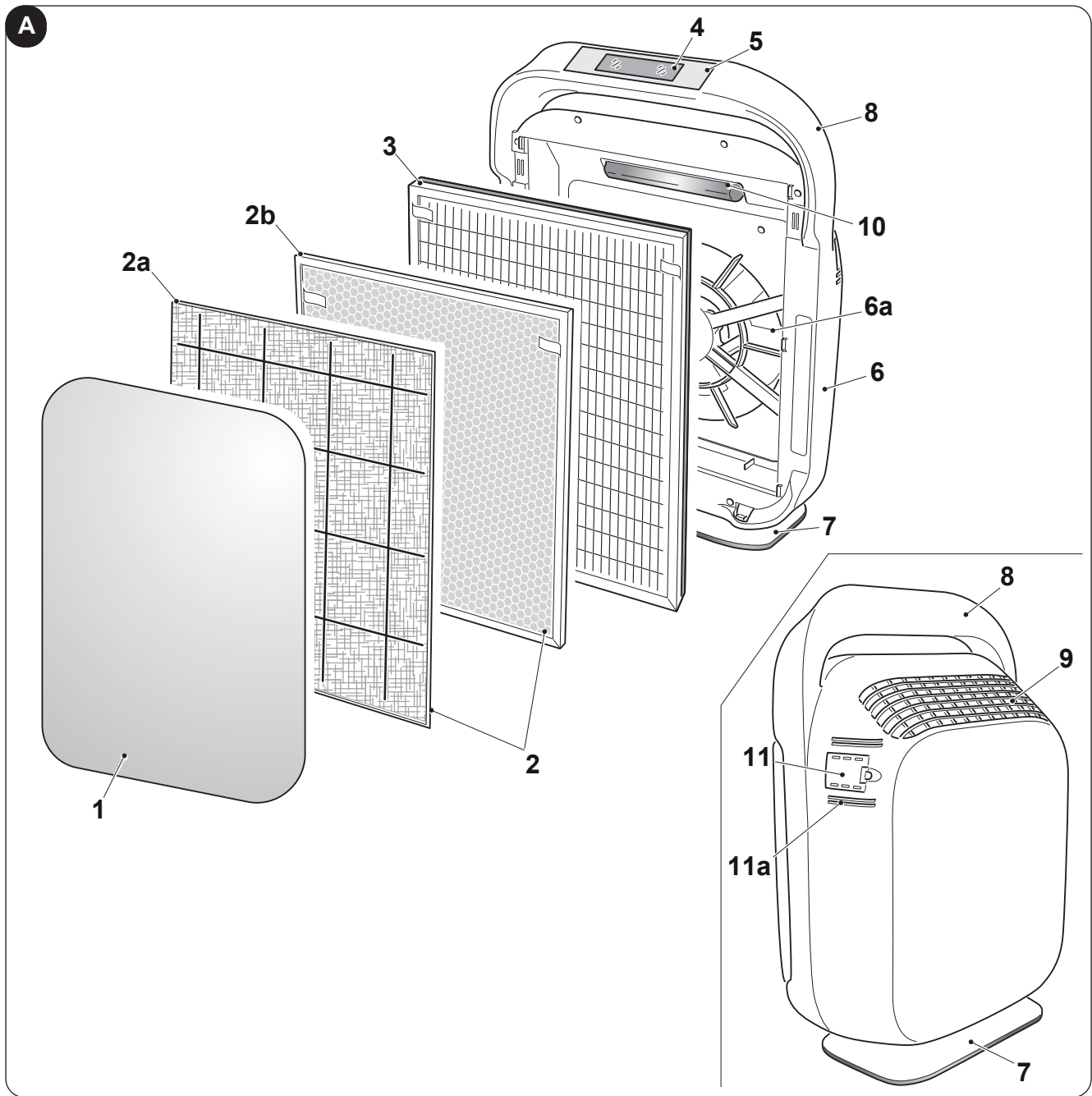

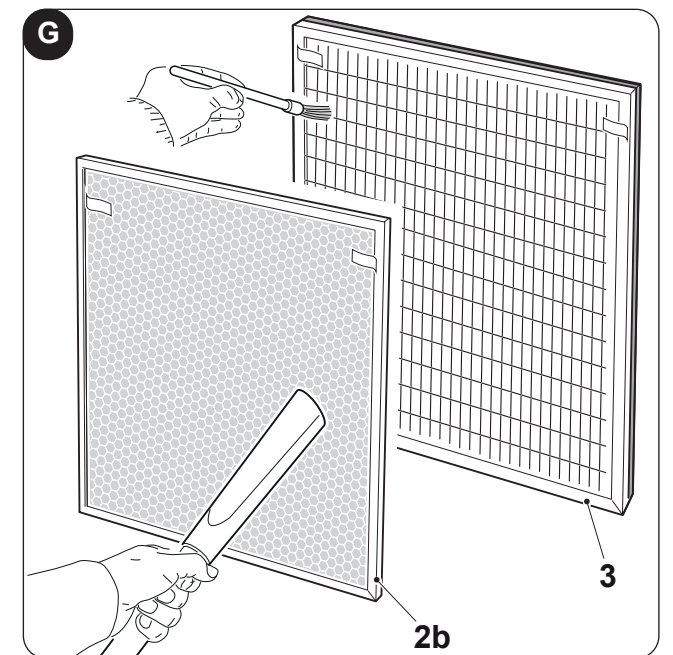
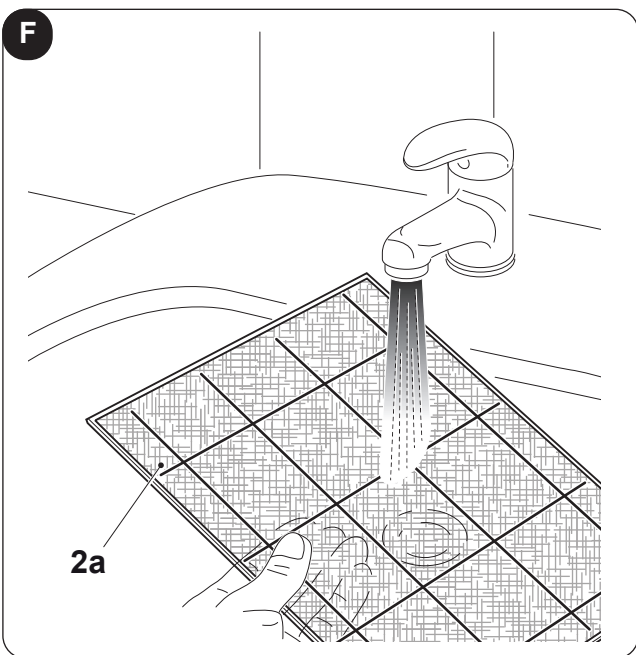
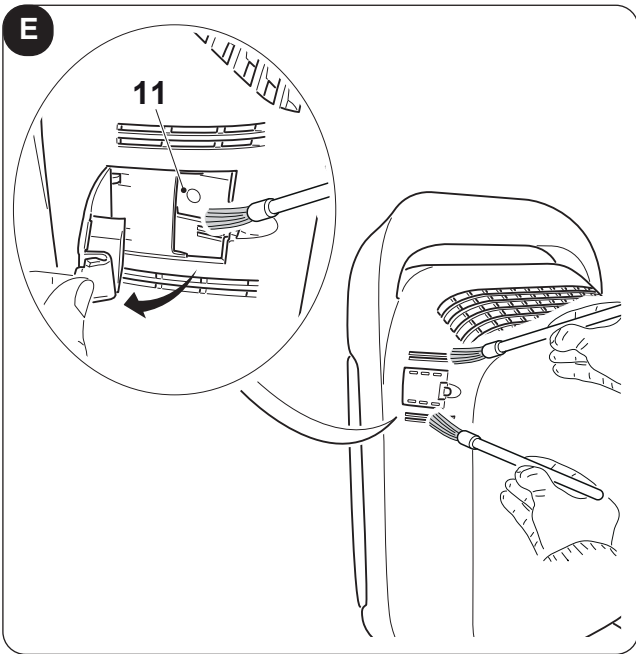
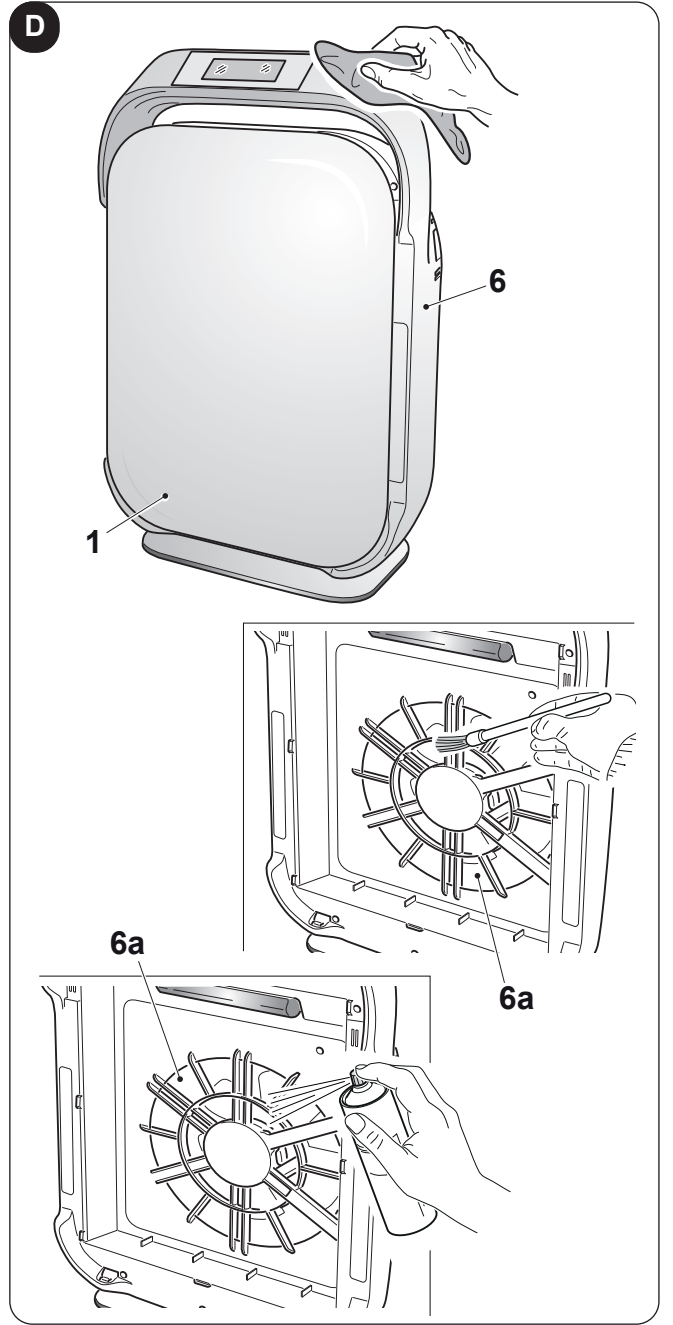
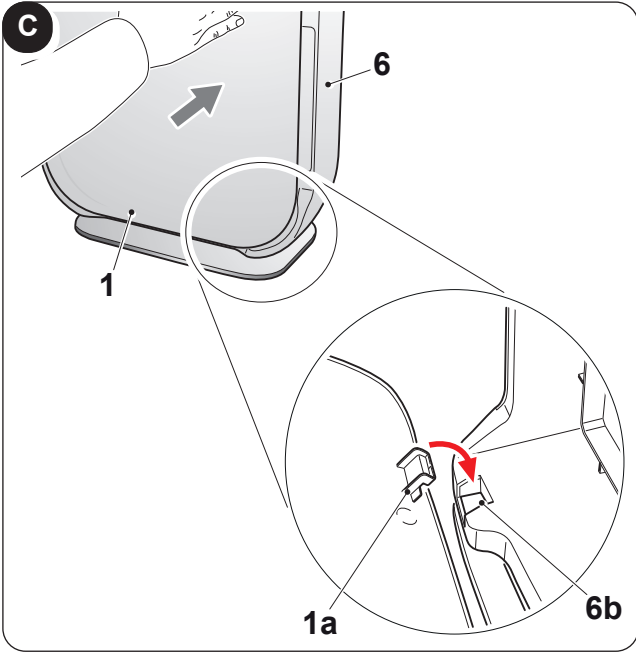

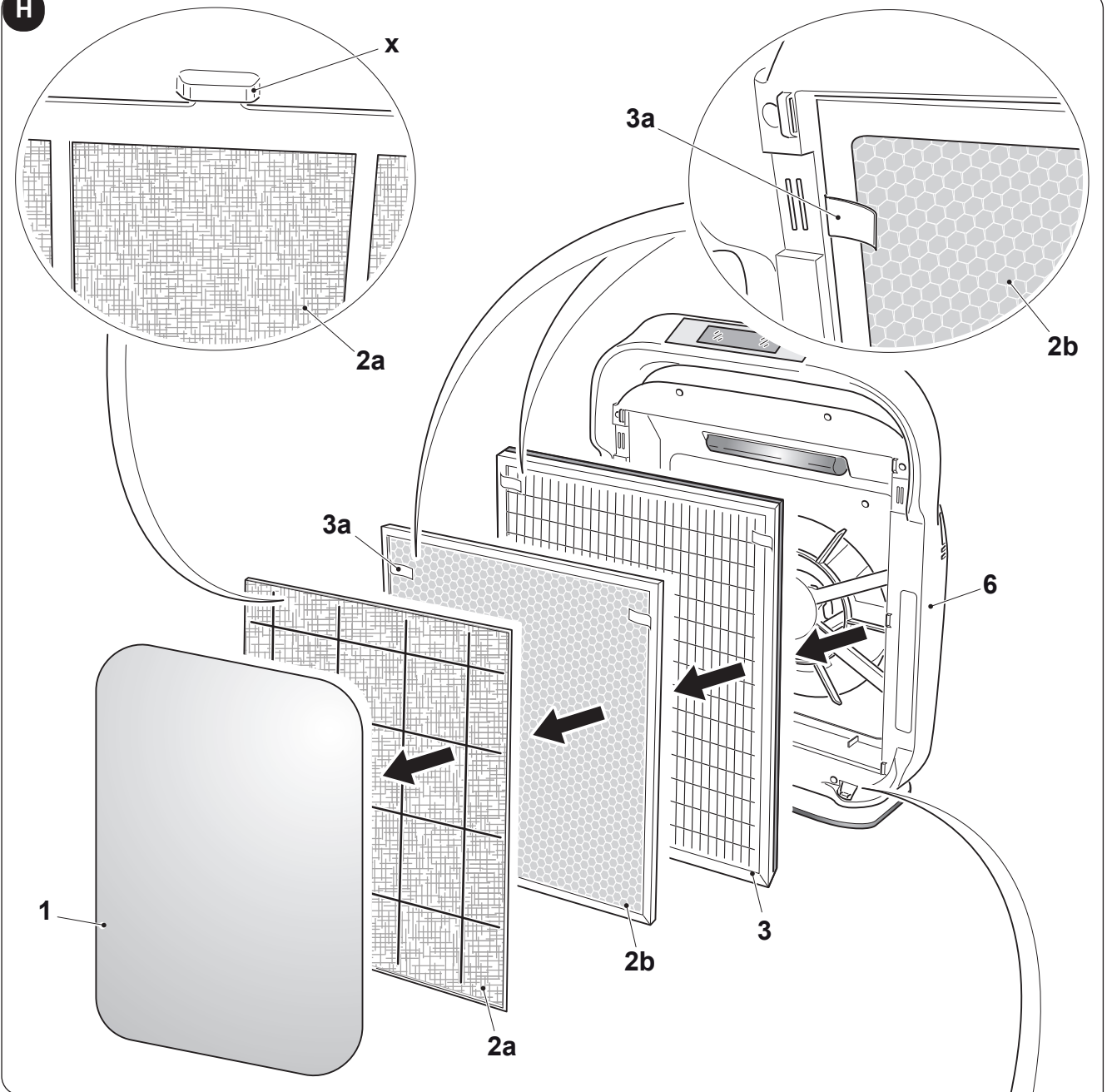
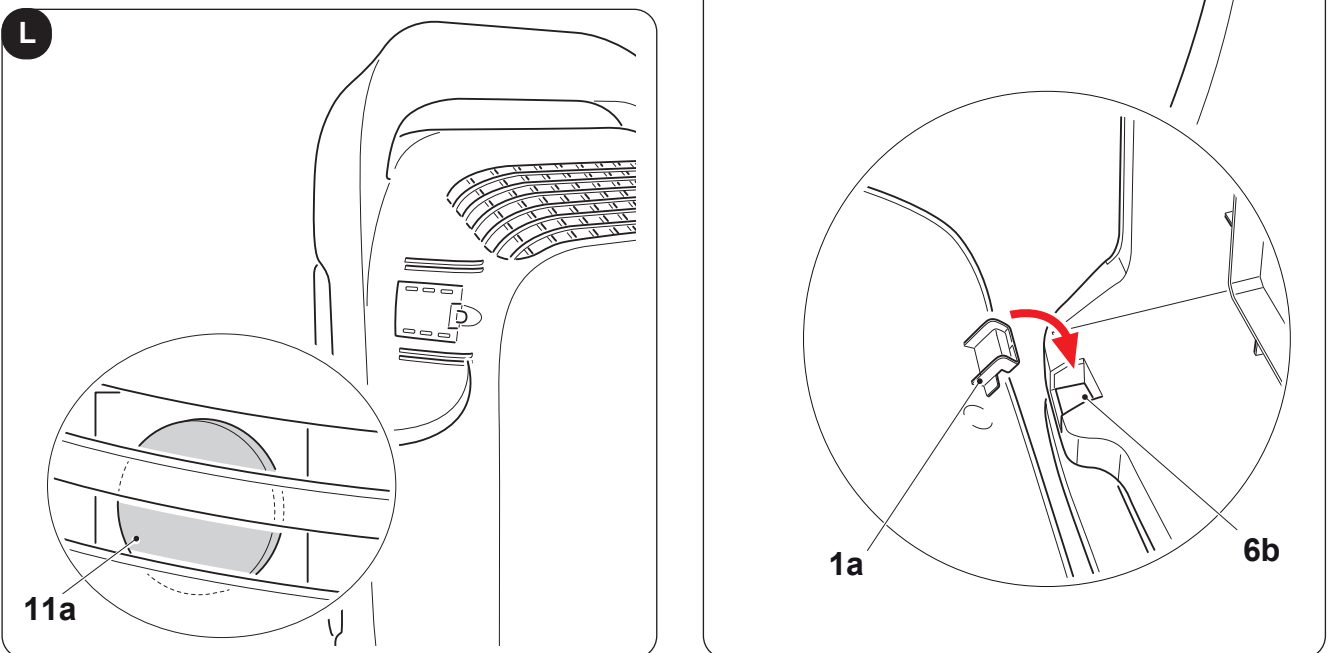
H**L**

ILLUSTRAZIONI

Le illustrazioni sono raggruppate nelle pagine iniziali del manuale

**INDICE GENERALE**

L'indice generale del presente manuale è riportato a pagina "IT-3"

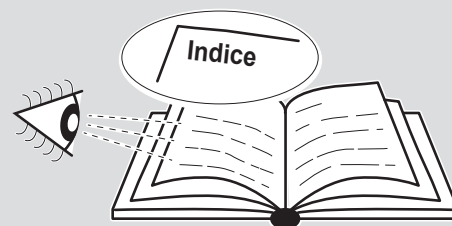
**0 - AVVERTENZE****0.1 - INFORMAZIONI GENERALI**

Desideriamo innanzitutto ringraziarVi per aver deciso di accordare la vostra preferenza ad un apparecchio di nostra produzione.

Documento riservato ai termini di legge con divieto di riproduzione o di trasmissione a terzi senza esplicita autorizzazione della ditta costruttrice.

L'apparecchio può subire aggiornamenti e quindi presentare particolari diversi da quelli raffigurati, senza per questo costituire pregiudizio per i testi contenuti in questo manuale.

0.2 - SIMBOLOGIA

I pittogrammi riportati nel seguente capitolo consentono di fornire rapidamente ed in modo univoco informazioni necessarie alla corretta utilizzazione della macchina in condizioni di sicurezza.

0.2.1 - Pittogrammi redazionali**Service**

Contrassegna situazioni nelle quali si deve informare il SERVICE aziendale interno:
SERVIZIO ASSISTENZA TECNICA CLIENTI

**Indice**

I paragrafi preceduti da questo simbolo contengono informazioni e prescrizioni molto importanti, particolarmente per quanto riguarda la sicurezza.

Il mancato rispetto può comportare:

- pericolo per l'incolumità degli operatori
- perdita della garanzia contrattuale
- declinazione di responsabilità da parte della ditta costruttrice.

**Mano alzata**

Contrassegna azioni che non si devono assolutamente fare.

**TENSIONE ELETTRICA PERICOLOSA**

Segnala al personale interessato che l'operazione descritta presenta, se non effettuata nel rispetto delle normative di sicurezza, il rischio di subire uno shock elettrico.

**PERICOLO GENERICO**

Segnala al personale interessato che l'operazione descritta presenta, se non effettuata nel rispetto delle normative di sicurezza, il rischio di subire danni fisici.

**PERICOLO DI FORTE CALORE**

Segnala al personale interessato che l'operazione descritta presenta, se non effettuata nel rispetto delle normative di sicurezza, il rischio di subire bruciature per contatto con componenti con elevata temperatura.

**NON COPRIRE**

Segnala al personale interessato che è vietato coprire l'apparecchio per evitarne il surriscaldamento.

**ATTENZIONE**

- Segnala che il presente documento deve essere letto con attenzione prima di installare e/o utilizzare l'apparecchio.
- Segnala che il presente documento deve essere letto con attenzione prima di qualsiasi operazione di manutenzione e/o pulizia.

**ATTENZIONE**

- Segnala che potrebbero esserci delle informazioni aggiuntive su manuali allegati.
- Indica che sono disponibili informazioni nel manuale d'uso o nel manuale di installazione.

**ATTENZIONE**

Indica che il personale di assistenza deve maneggiare l'apparecchio attenendosi al manuale di installazione.

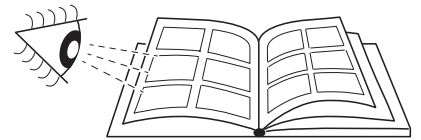



0 - AVVERTENZE	1
0.1 - INFORMAZIONI GENERALI	1
0.2 - SIMBOLOGIA.....	1
0.2.1 - Pittogrammi redazionali.....	1
0.3 - AVVERTENZE GENERALI	4
0.4 - USO PREVISTO	7
1 - PRINCIPALI CARATTERISTICHE E FUNZIONAMENTO	8
1.1 - IDENTIFICAZIONE PARTI PRINCIPALI	8
2 - INSTALLAZIONE	8
2.1 - AVVERTENZE.....	8
3 - USO DELL'APPARECCHIO	9
3.1 - PANNELLO COMANDI	9
3.2 - PREPARAZIONE DELL'APPARECCHIO	9
3.3 - FUNZIONAMENTO	10
3.3.a - Tasto "ON/OFF".....	10
3.3.b - Velocità ventola	10
3.3.c - Modalità Ioni/UV	10
3.3.d - Funzione Child Lock (Sicurezza bambini).....	10
3.3.e - Funzione Timer.....	11
3.3.f - Modalità Sleep.....	11
3.3.g - Funzione Wifi.....	11
4 - MANUTENZIONE E PULIZIA	11
4.1 - PULIZIA.....	11
4.1.a - Pulizia dell'apparecchio.....	11
4.1.b - Pulizia sensore polvere	12
4.2 - MANUTENZIONE.....	12
4.2.a - Pre-filtro (2a)	12
4.2.b - Filtro HEPA (2b) e filtro a carboni attivi (3)	12
4.3 - SOSTITUZIONE.....	13
4.3.a - Sostituzione filtro HEPA (2b) e filtro a carboni attivi (3)	13
4.3.a - Sostituzione lampada UV	13
5 - STOCCAGGIO	13
6 - DATI TECNICI	14
7 - GUIDA PER LA RISOLUZIONE DEI PROBLEMI	14

0.3 - AVVERTENZE GENERALI

QUANDO SI UTILIZZANO APPARECCHIATURE ELETTRICHE, È SEMPRE NECESSARIO SEGUIRE PRECAUZIONI DI SICUREZZA DI BASE PER RIDURRE RISCHI DI INCENDIO, SCOSSE ELETTRICHE E INFORTUNI A PERSONE, INCLUSO QUANTO SEGUE:

- 

1. Documento riservato ai termini di legge con divieto di riproduzione o di trasmissione a terzi senza esplicita autorizzazione della ditta OLIMPIA SPLENDID. Gli apparecchi possono subire aggiornamenti e quindi presentare particolari diversi da quelli raffigurati, senza per questo costituire pregiudizio per i testi contenuti in questo manuale.
- 

2. Leggere attentamente il presente manuale prima di procedere con qualsiasi operazione (manutenzione, uso) ed attenersi scrupolosamente a quanto descritto nei singoli capitoli.
- 

3. Conservare con cura questo libretto per ogni ulteriore consultazione.
- 4. Dopo aver tolto l'imballaggio assicurarsi dell'integrità dell'apparecchio; gli elementi dell'imballaggio non devono essere lasciati alla portata dei bambini in quanto potenziali fonti di pericolo.**
- 5. LA DITTA COSTRUTTRICE NON SI ASSUME RESPONSABILITÀ PER DANNI A PERSONE O COSE DERIVANTI DALLA MANCATA OSSERVANZA DELLE NORME CONTENUTE NEL PRESENTE LIBRETTO.**
- 6. La ditta costruttrice si riserva il diritto di apportare modifiche in qualsiasi momento ai propri modelli, fermo restando le caratteristiche essenziali descritte nel presente manuale.**
- 7. Se il cavo di alimentazione è danneggiato deve essere sostituito dal costruttore o dal suo servizio di assistenza tecnica o comunque da una persona qualificata simile, in modo da prevenire ogni rischio.**
- 8. L'ordinaria manutenzione delle griglie di uscita/entrata aria, la pulizia generale esterna possono essere eseguite anche dall'utente, in quanto non comportano operazioni difficoltose o pericolose.**
- 9. Ad ogni operazione di manutenzione, è necessario osservare le precauzioni citate nel presente manuale, e sulle etichette apposte all'interno o sull'apparecchio, nonché adottare ogni precauzione suggerita dal comune buon senso e dalle Normative di Sicurezza vigenti nel luogo d'installazione.**
- 10. Durante le operazioni di pulizia, staccare la spina dalla presa di corrente.**
- 

11. In caso di sostituzione di componenti utilizzare esclusivamente ricambi originali OLIMPIA SPLENDID.
- 

12. Non utilizzare detergenti liquidi o corrosivi per pulire l'apparecchio, non spruzzare acqua o altri liquidi sull'apparecchio in quanto potrebbero danneggiare i componenti in plastica o, addirittura, provocare scosse elettriche.



13. In caso di anomalie di funzionamento (per esempio: rumore anomalo, cattivo odore, fumo, innalzamento anomalo della temperatura, dispersioni elettriche, ecc.) spegnere immediatamente l'apparecchio e scollegare la spina dalla presa di corrente. Per l'eventuale riparazione rivolgersi esclusivamente ai centri di assistenza tecnica autorizzati dal costruttore e richiedere l'utilizzo di ricambi originali. Il mancato rispetto di quanto sopra può compromettere la sicurezza dell'apparecchio.



14. Non scollegare la spina di alimentazione durante il funzionamento. Rischio di incendio o scosse elettriche.

14a. Durante l'utilizzo dell'apparecchio svolgere sempre tutto il cavo.



15. I bambini di età inferiore ai 3 anni dovrebbero essere tenuti a distanza se non continuamente sorvegliati.



16. I bambini di età compresa tra i 3 e gli 8 anni non devono inserire la spina, regolare o pulire l'apparecchio né eseguire la manutenzione a cura dell'utilizzatore.



17. Prima di collegare l'apparecchio accertarsi che i dati di targa siano rispondenti a quelli della rete distribuzione elettrica. La targa dati è situata sull'apparecchio.

18. In caso di incompatibilità tra la presa e la spina dell'apparecchio, far sostituire la presa con altra di tipo adatto da personale professionalmente qualificato, il quale accerti che la sezione dei cavi della presa sia idonea alla potenza assorbita dall'apparecchio. In generale è sconsigliato l'uso di adattatori e/o prolunghe; se il loro uso si rendesse indispensabile, devono essere conformi alle vigenti norme di sicurezza e la loro portata di corrente (A) non deve essere inferiore a quella massima dell'apparecchio.



19. NON utilizzare l'apparecchio vicino a oggetti infiammabili, esplosivi e fonti di calore. Non utilizzare l'apparecchio sotto la luce diretta del sole o vicino a fonti di calore come stufa, calorifero o radiatore.

20. Usare l'apparecchio sempre e soltanto in posizione verticale.

21. Non ostruire in alcun modo le griglie di entrata aria e quelle di uscita.

22. Non inserire oggetti estranei nelle griglie di entrata ed uscita aria in quanto vi è il rischio di scosse elettriche, incendio o danni all'apparecchio.

23. Per un corretto uso dell'apparecchio NON SI DEVE:

- Collocarlo immediatamente sotto una presa di corrente fissa
- Tirare il cavo di alimentazione o l'apparecchio stesso per staccare la spina dalla presa di corrente.
- Lasciarlo esposto ad agenti atmosferici (pioggia, sole, ecc.).
- Lasciarlo inutilmente inserito.
- Toccarlo con mani bagnate o umide.

24. Utilizzare l'apparecchio solamente nel rispetto delle istruzioni fornite nel presente manuale. Il costruttore sconsiglia qualsiasi altro tipo di utilizzo in quanto potrebbe provocare scosse elettriche, incendi o lesioni personali.



25. Non posizionare l'apparecchio direttamente sotto un condizionatore per evitare che la condensa goccioli all'interno dell'apparecchio. Non esporre l'apparecchio a gocce o a spruzzi di acqua.

26. Non smontare, né apportare modifiche all'apparecchio.
27. Riparare da se l'apparecchio è estremamente pericoloso.
28. Collocare sempre l'apparecchio su una superficie stabile, piana e livellata.
29. Lasciare almeno 20cm di spazio libero sui lati e dietro l'apparecchio e lasciare almeno 30cm di spazio libero sopra l'apparecchio. Non collocare l'apparecchio in prossimità di tende per evitare di ostruire l'uscita dell'aria (Fig.B-B1).
30. Non utilizzare l'apparecchio se è caduto o presenta segni di danneggiamento.
31. La presa di corrente deve essere facilmente accessibile in modo da poter disinnescire con facilità la spina in caso di emergenza.
32. Non maneggiare la spina con le mani bagnate.
33. Non piegare eccessivamente, attorcigliare, tirare o danneggiare il cavo di alimentazione.
34. Non svolgere il cavo di alimentazione elettrica sotto a tappeti, coperte o guide. Sistemare il cavo in zone non di passaggio in modo da evitare inciampi.
35. Scollegare il cavo quando l'apparecchio non è in uso per un periodo di tempo prolungato e/o quando nessuno si trova in casa.
36. Non utilizzare l'apparecchio all'esterno o su superfici bagnate. Evitare il versamento di liquidi sull'apparecchio. Non utilizzare l'apparecchio vicino a lavelli o rubinetti.
37. Non immergere l'apparecchio in acqua o altri liquidi.
38. Questo apparecchio non è destinato a essere fatto funzionare per mezzo di un temporizzatore esterno o con un sistema di comando a distanza separato.
39. Non utilizzare l'apparecchio in caso o di guasto o cattivo funzionamento, se il cavo o spina sono danneggiati, o se è stato fatto cadere o è danneggiato in qualsiasi modo. Spegnerne l'apparecchio, scollegare la spina dalla presa di corrente e farlo controllare da personale professionalmente qualificato.
40. Questo prodotto NON è adatto per l'uso in aree calde e umide (cucina, bagno, ecc).
41. Per qualsiasi operazione di regolazione o riparazione, rivolgersi esclusivamente a personale specializzato.
42. Installare l'apparecchio ad almeno 2 metri da altri apparecchi elettronici (TV, radio, computer, lettore dvd, ecc.) onde evitare interferenze.
43. Dopo aver tolto l'imballaggio assicurarsi che l'apparecchio si presenti integro senza visibili danneggiamenti che potrebbero essere stati causati dal trasporto. In caso di dubbio non utilizzare l'apparecchio e rivolgersi ai Centri di Assistenza Tecnica autorizzati.



43a. È vietato disperdere e lasciare alla portata di bambini il materiale dell'imballo in quanto può essere potenziale fonte di pericolo.



44. Assicurarsi che la spina sia sempre inserita completamente nella presa di corrente.
45. Questo apparecchio contiene un emettitore di raggi UV. Non fissare la sorgente di luce.
46. Pulire l'apparecchio con un panno umido; non utilizzare prodotti o materiali abrasivi. Per la pulizia dei filtri vedere l'apposito paragrafo.
47. La causa più comune di surriscaldamento è il deposito di polvere o lanugine nell'apparecchio. Rimuovere regolarmente questi accumuli scollegando l'apparecchio dalla presa di corrente ed aspirando le griglie.
48. Non utilizzare l'apparecchio se nel locale è stato da poco spruzzato insetticida a gas o in presenza di incensi accesi, vapori chimici o residui oleosi.
49. Non utilizzare l'apparecchio senza i filtri correttamente posizionati.
50. Lo smontaggio, riparazione o riconversione da parte di una persona non autorizzata potrebbe comportare gravi danni e annullerà la garanzia del fabbricante.
51. Nel caso in cui si decida di non utilizzare più un apparecchio di questo tipo, si raccomanda di renderlo inoperante tagliando il cavo di alimentazione, dopo avere staccato la spina dalla presa di corrente. Si raccomanda inoltre di rendere innocue quelle parti dell'apparecchio suscettibili di costituire un pericolo, specialmente per i bambini che potrebbero servirsi dell'apparecchio fuori uso per i propri giochi.
52. Questo prodotto è conforme alla concentrazione massima consentita di ozono di 0,050 parti per milione in volume (ppmv) in un periodo di 24 ore. La Health Canada Guideline 2010 (ISBN 978-1-100-16288-1) raccomanda che il limite massimo di esposizione, basato su un tempo medio di 8 ore, sia 0,020 ppmv o meno quando testato in una stanza sigillata e controllata di circa 30 m³.

0.4 - USO PREVISTO

- Questo apparecchio è destinato solo per un utilizzo domestico o simile, non di tipo commerciale o industriale.
- Un uso improprio dell'apparecchio con eventuali danni causati a persone, cose o animali esulano OLIMPIA SPLENDID da ogni responsabilità.



Questo prodotto deve essere utilizzato unicamente secondo le specifiche indicate nel presente manuale. L'utilizzo diverso da quanto specificato potrebbe comportare gravi infortuni.

LA DITTA COSTRUTTRICE NON SI ASSUME RESPONSABILITÀ PER DANNI A PERSONE O COSE DERIVANTI DALLA MANCATA OSSERVANZA DELLE NORME CONTENUTE NEL PRESENTE MANUALE.

1 - PRINCIPALI CARATTERISTICHE E FUNZIONAMENTO

- Sistema di ri-filtrazione dell'aria, efficace per la rimozione di ceneri, peli, pollini, fumo e odori sgradevoli.
- Il pre-filtro (2a) blocca efficacemente le impurità presenti nell'aria (capelli, carta e altri materiali) migliorando notevolmente la durata del filtro HEPA.
- Il filtro HEPA (2b) filtra il 99,999% delle particelle del diametro di 0,3 micron. È specificamente progettato per rimuovere polvere, fumo di sigaretta, batteri, fuliggine, polline e particelle radioattive.
- Il filtro a carboni attivi (3) di alta qualità, rimuove efficacemente gli odori presenti nell'aria, quali formaldeide, benzene, ammoniaca e particelle di acqua.
- Sistema UV: uccide batteri, virus e germi.
- Generatore di ioni negativi: l'apparecchio emana in continuo oltre 2 milioni di ioni negativi che contribuiscono alla qualità dell'aria nell'ambiente.
- Funzione "Child Lock" (Sicurezza bambini).
- Funzione timer: da 1 a 12h;
- Display touch;
- Avviso acustico pressione tasti;
- Connessione tramite Wi-Fi.

1.1 - IDENTIFICAZIONE PARTI PRINCIPALI (Fig.A)

- | | |
|-----------------------------|----------------------------------|
| 1. Pannello frontale | 6. Corpo apparecchio |
| 2. Pre-filtro + filtro HEPA | 6a. Griglia aspirazione aria |
| 2a. Pre-filtro | 7. Basamento |
| 2b. Filtro HEPA | 8. Impugnatura |
| 3. Filtro a carboni attivi | 9. Griglia uscita aria |
| 4. Display | 10. Lampada UV |
| 5. Pannello di comando | 11. Sensore lettura qualità aria |
| | 11a. Pulsante Reset |

2 - INSTALLAZIONE

2.1 - AVVERTENZE



La mancata osservanza di quanto segue può essere causa di danni all'apparecchio.

- Installare l'apparecchio su superfici piane, stabili e a pavimento.
- Collegare l'apparecchio solo a prese di corrente dotate di messa a terra.
- Assicurarsi che tende o altri oggetti non ostruiscano i filtri di aspirazione aria.
- L'apparecchio deve essere sempre posto in uso facendo attenzione che non ci siano ostacoli per l'aspirazione e l'uscita d'aria.
- L'apparecchio non deve essere utilizzato in locali adibiti a lavanderia.
- Installare l'apparecchio solo in locali asciutti.
- L'apparecchio non deve essere messo in funzione in presenza di materiali, vapori o liquidi pericolosi.

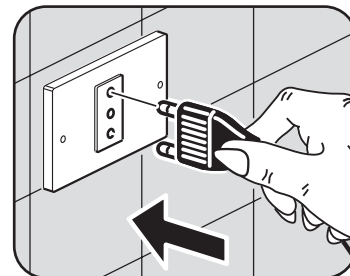

3 - USO DELL'APPARECCHIO

3.1 - PANNELLO COMANDI

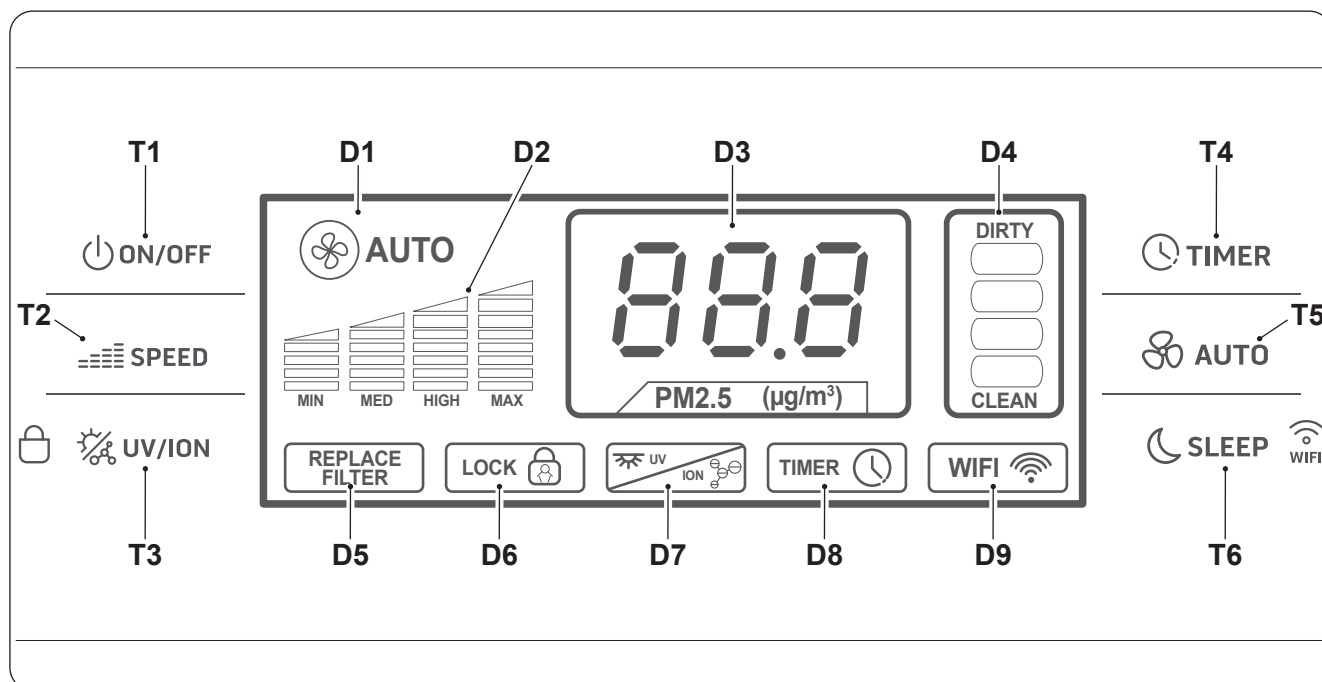

- | | |
|--|--|
| T1. Tasto ON/OFF | D3. Visualizzazione quantità di impurità rilevata |
| T2. Tasto "Speed" | D4. Led qualità dell'aria |
| T3. Tasto "Ion/UV" - Tasto "Child Lock" | D5. Led avvertenza "Filtro da sostituire" |
| T4. Tasto "Timer" | D6. Led funzione "Child Lock (Sicurezza bambini)" |
| T5. Tasto "Auto" | D7. Led modalità "Ioni/UV" |
| T6. Tasto "Sleep" | D8. Led funzione "Timer" |
| D1. Led modalità "Auto" | D9. Led funzione "Wifi" |
| D2. Led velocità (Min, Med, High, Max) | |

3.2 - PREPARAZIONE DELL'APPARECCHIO

- Rimuovere l'apparecchio dall'imballo e assicurarsi che sia integro.
- Selezionare un'ubicazione stabile, livellata, e piana dove posizionare l'apparecchio. Assicurarsi che ci sia uno spazio libero intorno all'apparecchio per garantire il corretto flusso dell'aria.

 **Rispettare le distanze e gli spazi descritti nel paragrafo "0.3 - Avvertenze generali".**

- Rimuovere il pannello frontale (1) tirandolo verso di se, il pannello è chiuso tramite due magneti.

 **Se si apre o si rimuove il pannello frontale (1) l'apparecchio smette automaticamente di funzionare. Quando il pannello frontale (1) è correttamente posizionato l'apparecchio riprende il suo normale funzionamento.**

- Rimuovere i filtri dai rispettivi sacchetti prima dell'utilizzo.
- Posizionare correttamente i filtri (2 e 3) nell'apparecchio.
- Posizionare il pannello frontale (1) sul corpo apparecchio (6) inserendo prima i ganci inferiori (1a) nelle apposite sedi (6b) quindi spingerlo in avanti per chiuderlo tramite i due magneti (fig.C).



Non utilizzare l'apparecchio senza i filtri (2 e 3) o se questi sono sporchi o consunti.

- g. Per spostare l'apparecchio utilizzare l'apposita impugnatura (8).
- h. Inserire la spina nella presa di corrente, l'apparecchio è pronto per essere utilizzato.



Prima di collegare elettricamente l'apparecchio accertarsi che i dati targa siano rispondenti a quelli della rete di distribuzione elettrica.

3.3 - FUNZIONAMENTO



Ad ogni pressione dei tasti l'apparecchio emette un "beep".

3.3.a - Tasto "ON/OFF"

Premendo il tasto **ON/OFF** (T1) l'apparecchio si accende, emette tre beep e il display illumina il LED (D3) rilevando la quantità di impurità presenti nell'aria (valore di riferimento "PM 2.5") e il LED (D4).

Per spegnere l'apparecchio premere nuovamente il tasto **ON/OFF** (T1).

3.3.b - Velocità ventola

Premendo il tasto **"Speed"** (T2) si può selezionare la velocità della ventola:

Min. (basso) --> **Med.** (medio) --> **High.** (alto) --> **Max.** (turbo) --> **Min.** (basso) --> ...

Premendo il tasto **"Auto"** (T5) per selezionare la modalità "automatica" che regola la velocità del ventilatore in base alla qualità dell'aria, il LED (D1) si accende.

Per disattivare la modalità **"Auto"**, premere il tasto **"Auto"** (T5) o il tasto **"Speed"** (T2).



Se la modalità "AUTO" è attiva non si può cambiare la velocità della ventola.

3.3.c - Modalità Ioni/UV

Premendo il tasto **"ION/UV"** (T3) si attiva la modalità Ioni e si accende contemporaneamente la lampada UV (10); il LED (D7) si accende.

Premere nuovamente il tasto **"ION/UV"** (T3) per disattivare la funzione; il LED (D7) si spegne.

3.3.d - Funzione Child Lock (Sicurezza bambini)

Premendo il tasto **"Child Lock"** (T3) per circa 5 secondi si attiva la funzione "sicurezza bambini"; il LED (D6) si accende. In questa condizione tutti i pulsanti sono bloccati.

Premere nuovamente il tasto **"Child Lock"** (T3) per circa 5 secondi per disattivare la funzione.

3.3.e - Funzione Timer

Quando l'apparecchio è acceso, premendo il tasto "Timer" (T4) il tempo di funzionamento cambia secondo questa sequenza:

0h (Timer spento) ---> 1h ---> 2h ---> 3h ---> .. 12h ---> 0h (Timer spento) ---> ..

Quando si imposta il valore desiderato questo continua a lampeggiare (circa 10 secondi) per settare l'impostazione; il LED (D8) si accende.

3.3.f - Modalità Sleep

Premendo il tasto "Sleep" (T6) il simbolo "SLP" lampeggia per 10 secondi, il display si spegne e la velocità della ventola si imposta automaticamente al minimo.

Premere nuovamente il tasto (T6) o qualsiasi altro tasto per disattivare la modalità Sleep.

3.3.g - Funzione Wifi

Premendo il tasto "Sleep" (T6) per circa 5 secondi si attiva la funzione "Wifi"; il LED (D9) inizia a lampeggiare.



Quando l'apparecchio si connette con lo smartphone il LED (D9) smette di lampeggiare e rimane acceso fisso sul display.



Le istruzioni per la connessione alla rete WiFi e l'utilizzo dell'App sono disponibili sul sito www.olimpiasplendid.it nell'area download.

4 - MANUTENZIONE E PULIZIA



Prima di procedere ad un qualsiasi intervento di manutenzione e pulizia accertarsi sempre di aver staccato la spina di alimentazione dalla presa di corrente.



Non lavare o immergere l'apparecchio in acqua. Evitare che l'acqua entri in contatto con i componenti interni dell'apparecchio. Rischio di provocare scosse elettriche!

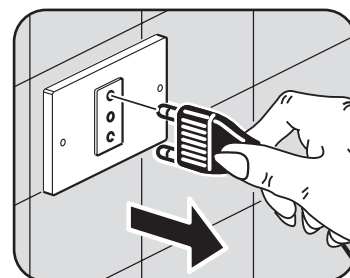

4.1 - PULIZIA

4.1.a - Pulizia dell'apparecchio

- a. Pulire il corpo apparecchio (6) e il pannello frontale (1) con un panno umido ed eventualmente con un detergente delicato (fig.D).
- b. Pulire la griglia di aspirazione (6a), la griglia di uscita e di entrata aria con un pennello. Eventualmente soffiare aria compressa per una pulizia più approfondita (fig.D).

 **Non utilizzare un panno trattato chimicamente o antistatico per pulire l'apparecchio.**

 **Non utilizzare, benzina, solvente, pasta per lucidare, o solventi simili. Questi prodotti potrebbero provocare la rottura o la deformazione della superficie in plastica.**

 **Assicurarsi che l'apparecchio sia completamente asciutto prima di ricollegare la spina alla presa di corrente.**

 **Non lasciare accumulare troppa polvere per evitare malfunzionamenti.**

4.1.b - Pulizia sensore polvere (fig.E)

- a. Pulire l'ingresso e l'uscita del sensore di polvere con una spazzola morbida.
- b. Aprire il coperchio e pulire il sensore della polvere (11) con un bastoncino di cotone leggermente bagnato.
- c. Asciugarli con un batuffolo di cotone asciutto e richiudere il coperchio.

 **È consigliata la pulizia mensile per il funzionamento ottimale dell'apparecchio.**

 **Non utilizzare un getto d'acqua forte che potrebbe danneggiare il filtro.**

4.2 - MANUTENZIONE

4.2.a - Pre-filtro (2a)

- a. Pulire il filtro utilizzando un aspirapolvere o lavarlo sotto acqua corrente. Se necessario utilizzare una spazzola morbida (fig.F).

 **Non utilizzare oggetti appuntiti per pulire il pre-filtro (2a).**

4.2.b - Filtro HEPA (2b) e filtro a carboni attivi (3)

- a. Pulire i filtri utilizzando un aspirapolvere o un pennello a setole morbide per rimuovere la polvere (fig.G).
- b. Se necessario, è possibile far asciugare i filtri alla luce del sole.

 **È consigliata la pulizia ogni 3 mesi per il funzionamento ottimale dell'apparecchio.**

 **I filtri (2b) e (3) non sono lavabili.**

4.3 - SOSTITUZIONE

4.3.a - Sostituzione filtro HEPA (2b) e filtro a carboni attivi (3) (fig.H)

Dopo circa 4320 ore di funzionamento, il Led avvertenza "Filtro da sostituire" (D5) si accende (rosso), indicando che i filtri DEVONO essere sostituiti.



Non usare l'apparecchio senza filtri o se gli stessi sono danneggiati.



Non usare l'apparecchio oltre le 4320 h di funzionamento senza aver cambiato i filtri.

- a. Rimuovere il pannello frontale (1) spingendolo verso di se.
- b. Rimuovere il pre-filtro (2a) sganciandolo dai relativi agganci (x).
- c. Rimuovere il filtro HEPA (2b) tirando la linguetta (3a).
- d. Rimuovere il filtro a carboni attivi (3) tirando la linguetta (3a).
- e. Sostituire i filtri (2b) e (3) con due nuovi.
- f. Riposizionare nell'ordine inverso i tre filtri presenti e assicurarsi che siano inseriti correttamente nelle relative sedi.
- g. Riposizionare il pannello frontale (1) sul corpo apparecchio (6) inserendo prima i ganci inferiori (1a) nelle apposite sedi (6b) quindi spingerlo in avanti per chiuderlo tramite i due magneti.



Dopo la sostituzione del filtro, premere il pulsante RESET (11a); l'apparecchio resetta il tempo di utilizzo (4320 h) (Fig.L).

4.3.a - Sostituzione lampada UV



NON guardare direttamente la lampada UV (10) quando è accesa.



In caso di sostituzione della lampada UV (10) rivolgersi al Servizio Assistenza.

5 - STOCCAGGIO

- Nel caso non si intenda utilizzare l'apparecchio per un lungo periodo di tempo, pulirlo come indicato nei paragrafi precedenti.
- Riporre l'apparecchio nella sua confezione originale e conservarlo in un luogo fresco e asciutto, lontano dall'esposizione diretta della luce solare.



Non riporre l'apparecchio in ambienti umidi o particolarmente sporchi.

6 - DATI TECNICI

Tensione nominale	220-240V ~ 50-60Hz
Potenza nominale	70W
Dimensioni (mm)	445x680x238
Peso	9,6 Kg

7 - GUIDA PER LA RISOLUZIONE DEI PROBLEMI

a. Premendo il tasto di accensione l'apparecchio non funziona.

- La spina non è correttamente inserita nella presa di corrente.
- La presa di corrente non funziona.
- Il pannello frontale (1) non è chiuso correttamente.

b. L'apparecchio è particolarmente rumoroso.

- L'apparecchio non è posizionato correttamente sul piano di appoggio.
- Il piano di appoggio non è stabile.

c. Il flusso d'aria in uscita è particolarmente debole.

- I filtri sono sporchi.
- Non c'è sufficiente spazio ai lati dell'apparecchio (minimo 20 cm).
- La griglia di aspirazione aria è sporca o parzialmente ostruita.
- La griglia di uscita aria è sporca o parzialmente ostruita.

d. Anche dopo un certo utilizzo dell'apparecchio, la qualità dell'aria non migliora.

- I filtri sono sporchi.



SMALTIMENTO

Il simbolo su il prodotto o sulla confezione indica che il prodotto non deve essere considerato come un normale rifiuto domestico, ma deve essere portato nel punto di raccolta appropriato per il riciclaggio di apparecchiature elettriche ed elettroniche. Provvedendo a smaltire questo prodotto in modo appropriato, si contribuisce a evitare potenziali conseguenze negative per l'ambiente e per la salute, che potrebbero derivare da uno smaltimento inadeguato del prodotto.

Per informazioni più dettagliate sul riciclaggio di questo prodotto, contattare l'ufficio comunale, il servizio locale di smaltimento rifiuti o il negozio in qui è stato acquistato il prodotto.

Questa disposizione è valida solamente negli stati membri dell'UE.

ILLUSTRATIONS

The illustrations are grouped on the initial pages of the manual



MAIN INDEX

The main index of this manual is given on page "EN-3"

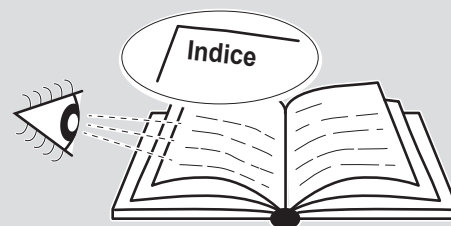

0 - WARNINGS

0.1 - GENERAL INFORMATION

First of all, we would like to thank you for choosing our appliance.

This document is confidential pursuant to the law and may not be reproduced or transferred to third parties without the explicit authorisation of the manufacturer.

The appliance may undergo updates and therefore have details different from those represented, without prejudice to the texts contained in this manual.

0.2 - SYMBOLS

The pictograms in the next chapter provide the necessary information for correct, safe use of the machine in a rapid, unmistakable way.

0.2.1 - Editorial pictograms



Service

Refers to situations in which you should inform the SERVICE department in the company: **CUSTOMER TECHNICAL SERVICE.**



Index

Paragraphs marked with this symbol contain very important information and recommendations, particularly as regards safety.

Failure to comply with them may result in:

- danger of injury to the operators
- loss of the warranty
- refusal of liability by the manufacturer.



Raised hand

Refers to actions that absolutely must not be performed.

**DANGER OF HIGH VOLTAGE**

Signals to the personnel that the operation described could cause electrocution if not performed according to the safety rules.

**GENERIC DANGER**

It informs the personnel concerned that if the operation is not carried out in compliance with the safety regulations, it presents the risk of suffering physical damage.

**DANGER DUE TO HEAT**

It informs the personnel concerned that if the operation is not carried out in compliance with the safety regulations, it presents the risk of burns due to contact with components at very high temperatures.

**DO NOT COVER**

Indicates to the personnel concerned, that it is prohibited to cover the appliance, to prevent over-heating.

**WARNING**

- Indicates that this document must be read carefully before installing and/or using the appliance.
- Indicates that this document must be read carefully before any maintenance and/or cleaning operation.

**ATTENTION**

- Indicates that there may be additional information in attached manuals.
- Indicates that information is available in the user manual or in the installation manual.

**ATTENTION**



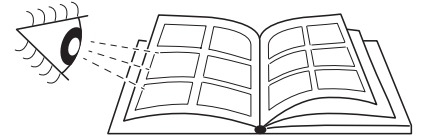

Indicates that the assistance personnel must handle the appliance respecting the installation manual.



0 - WARNINGS	1
0.1 - GENERAL INFORMATION.....	1
0.2 - SYMBOLS.....	1
0.2.1 - Editorial pictograms.....	1
0.3 - GENERAL WARNINGS.....	4
0.4 - PROPER USE.....	7
1 - MAIN FEATURES AND FUNCTIONING	8
1.1 - IDENTIFICATION OF MAIN PARTS	8
2 - INSTALLATION	8
2.1 - WARNINGS.....	8
3 - USE OF THE APPLIANCE	9
3.1 - CONTROL PANEL	9
3.2 - APPLIANCE PREPARATION	9
3.3 - USE	10
3.3.a - ON/OFF key	10
3.3.b - Fan speed	10
3.3.c - Ions/UV mode.....	10
3.3.d - Child Lock function (Children safety).....	10
3.3.e - Timer function.....	11
3.3.f - Sleep mode	11
3.3.g - Wifi function.....	11
4 - MAINTENANCE AND CLEANING	11
4.1 - CLEANING	11
4.1.a - Appliance cleaning	11
4.1.b - Dust sensor cleaning.....	12
4.2 - MAINTENANCE	12
4.2.a - Pre-filter (2a)	12
4.2.b - HEPA filter (2b) and active carbon filter (3).....	12
4.3 - REPLACEMENT	13
4.3.a - Replacement of HEPA filter (2b) and active carbon filter (3).....	13
4.3.a - UV lamp replacement.....	13
5 - STORAGE	13
6 - TECHNICAL DATA	14
7 - TROUBLESHOOTING	14

0.3 - GENERAL WARNINGS

**WHEN USING ELECTRICAL EQUIPMENT,
BASIC SAFETY PRECAUTIONS MUST ALWAYS BE FOLLOWED IN
ORDER TO REDUCE RISKS OF FIRE, ELECTRIC SHOCKS
AND INJURY, INCLUDING THE FOLLOWING:**

-  1. This document is restricted in use to the terms of the law and may not be copied or transferred to third parties without the express authorization of the manufacturer, OLIMPIA SPLENDID.
Our appliances are subject to change and some parts may appear different from the ones shown here, without this affecting the text of the manual in any way.
-  2. Read this manual carefully before performing any operation (installation, maintenance, use) and follow the instructions contained in each chapter.
-  3. Keep the manual carefully for future reference.
4. After removing the packaging, check that the appliance is in perfect condition. The packaging materials must not be left within reach of children as they can be dangerous.
5. **THE MANUFACTURER IS NOT RESPONSIBLE FOR DAMAGES TO PERSONS OR PROPERTY CAUSED BY FAILURE TO FOLLOW THE INSTRUCTIONS IN THIS MANUAL.**
6. The manufacturer reserves the right to make any changes it deems advisable to its models, although the essential features described in this manual remain the same.
7. If the power cord is damaged, it must be replaced by the manufacturer, his technical service or a similarly qualified person in order to eliminate all possible risks.
8. Ordinary maintenance of the air outlet/inlet grilles, general external cleaning can also be performed by the user, as they do not involve difficult or dangerous operations.
9. At each maintenance operation, it is necessary to respect the precautions indicated in this manual and on the labels located inside or on the appliance, as well as to take all the precautions suggested by common sense and by the Safety Regulations in force in the country of installation.
10. During cleaning, remove the plug from the socket.
-  11. In case of replacement of parts, use only original OLIMPIA SPLENDID parts.
-  12. Do not use liquid or corrosive detergents to clean the unit, do not spray water or other liquids onto the unit, since they could damage the plastic components or even cause electric shocks.



13. In case of functioning anomalies (for example: abnormal noise, bad smell, smoke, abnormal increase in temperature, electrical dispersions, etc.), immediately switch off the appliance and disconnect the plug from the power socket. For repair work contact solely the technical service centres authorised by the manufacturer and ask for original spare parts to be used. Failure to do this can affect the safety of the appliance.



14. Do not disconnect the power plug during functioning.

Fire or electrical shocks hazard.

14a. Always unreel the cable completely during use.



15. Children of less than 3 years should be kept away unless continuously supervised.



16. Before connecting, make sure that the plate data corresponds with the mains electrical supply. The data plate is located on the appliance.



58. Children aged from 3 years and less than 8 years shall not plug in, regulate and clean the appliance or perform user maintenance.

18. If the appliance's plug is incompatible with the socket, have the socket replaced with a suitable one by a qualified technician, who must ascertain that the section of the socket cables is compatible with the power absorbed by the appliance. We do not recommend using adaptors and/or extension cables. If they cannot be avoided, however, they must comply with current safety regulations and their ampacity (A) must not be below the maximum ampacity of the appliance.



19. DO NOT use the appliance near flammable objects, explosives and heat sources. Do not use this product under direct sunlight or near a heat source such as a stove, heater or radiator.

20. Always and only use the appliance in a vertical position.

21. Do not obstruct the air inlet and outlet grids in any manner.

22. Do not insert extraneous items in the air inlet and outlet grids as this will create the risk of electrical shocks, fire or damages to the appliance.

23. For correct use of the appliance NEVER:

- Place it immediately underneath a mains wall socket.
- Pull the power cable or the appliance itself to remove the plug from the mains socket.
- Leave it expose to atmospheric agents (rain, sun, etc.).
- Leave it plugged in when not in use.
- Touch it with wet or damp hands.

24. Use this appliance only as described in this manual. Any other use is not recommended by the manufacturer and may cause fire, electric shock or injury.



25. Do not position the appliance directly under an air conditioner in order to avoid that condensation drips inside the appliance. This unit shall not be exposed to dripping or splashing water.

26. Neither disassemble nor modify the appliance.
 27. Repairing the appliance by yourself is extremely dangerous.
 28. Always place the appliance on a stable, plane and levelled surface.
 29. Leave at least 20cm of free space on both sides and behind the appliance and leave at least 30cm of free space above it. Do not place the device near curtains to avoid obstructing the air outlet (Fig.B-B1).
 30. Do not use the appliance if it has been dropped or shows signs of damage.
 31. The socket must be easily accessible so that the plug can be removed easily in an emergency.
 32. Do not handle the plug with wet hands.
 33. Do not excessively bend, twist, pull or damage the power cord.
 34. Do not run the cord under carpeting, throw rugs or runners etc. Arrange cord away from traffic areas so that it will not be tripped over.
 35. Unplug the cord when unit is not in use for an extended period of time and/or when no one is home.
 36. Do not use the appliance outdoors or on wet surfaces. Avoid dropping liquids on the appliance. Do not use the appliance near sinks and taps.
 37. Do not immerse the appliance in water or in other liquids.
 38. This appliance is not intended to be run via an external timer or with a separate remote control system.
 39. Do not use the appliance in case of malfunctioning or faults, if the cord or plug are damaged, or if it has been dropped or damaged in any manner. Turn the appliance off, disconnect the plug from the socket and let it be checked by professionally qualified personnel.
 40. This product is NOT suitable for use in hot and humid areas (kitchen, bathroom, etc).
 41. The unit should not be adjusted or repaired by anyone except specialized technicians.
 42. Install the appliance at at least 2 meters from other electronic devices (TV, radio, computer, dvd player, etc.) in order to avoid disturbances.
 43. Avoid positioning the product outdoors. Do not blow air directly towards people, especially children and elderly.
-  43a. It is forbidden to dispose of or leave in the reach of children the packaging materials which could become a source of danger.



44. Make sure the plug is always completely inserted in the power socket.
45. This appliance contains an UV emitter.
Do not stare at the light source.
46. Clean the appliance with a damp cloth; do not use abrasive products or materials.
See the appropriate paragraph for the filters cleaning.
47. The most common cause of overheating is dust or lint deposit in the appliance.
Regularly remove these accumulations by disconnecting the appliance from the power socket and vacuuming the grids.
48. Do not use the appliance if insecticide gas has just been sprayed in the room or in the presence of burning incenses, chemical vapours or oily residues.
49. Do not use the appliance if the filters are not positioned correctly.
50. Disassembly, repair or reconversion performed by an unauthorized person could cause heavy damages and will cancel the manufacturer warranty.
51. If you no longer wish to use this appliance, it must be made inoperative by cutting the power supply cable after removing the plug from the power socket. Hazardous parts of the appliance must be rendered harmless, especially as there is a risk of children playing with it.
52. This product is in compliance with the maximum permitted ozone concentration of 0,050 parts per million in volume (ppmv) in a period of 24 hours. The Health Canada Guideline 2010 (ISBN 978-1-100-16288-1) recommends that the maximum limit of exposition, based on an average time of 8 hours, is 0,020 ppmv or less when tested in a sealed and controlled room of approximately 30 m³.

0.4 - PROPER USE

- This appliance is only designed for domestic use or similar, not for commercial or industrial use.
- An improper use of the appliance with possible damages caused to people, things or animals releases OLIMPIA SPLENDID from any responsibility.



This product must be used exclusively according to the specifications indicated in this manual. Use different to that specified, could cause serious injuries.

THE MANUFACTURER IS NOT LIABLE FOR INJURY/DAMAGE TO PERSONS/OBJECTS DERIVING FROM FAILURE TO COMPLY WITH THE REGULATIONS CONTAINED IN THIS MANUAL.

1 - MAIN FEATURES AND FUNCTIONING

- Air re-filtering system, effective for ash, hair, pollens, smoke and unpleasant odours removal.
- The pre-filter (2a) effectively blocks the impurities contained in air (hair, paper and other materials), considerably improving the HEPA filter duration.
- The HEPA filter (2b) filters 99,999% of the particles with a 0,3 micron diameter. It is specifically designed to remove dust, cigarette smoke, bacteria, soot, pollen and radioactive particles.
- The high quality active charcoals filter (3) effectively removes the odours contained in air, such as formaldehyde, benzene, ammonia and water particles.
- UV system: kills bacteria, viruses and germs.
- Negative ions generator: the appliance continuously emanates over 2 millions negative ions which help improving air quality in the environment.
- “Child Lock” function (Children safety device).
- Timer function: from 1 to 12h.
- Touch display.
- Keys press acoustic warning.
- Connection via Wi-Fi.

1.1 - IDENTIFICATION OF MAIN PARTS (Fig.A)

- | | |
|-----------------------------|--------------------------------|
| 1. Front panel | 6. Appliance body |
| 2. Pre-filter + HEPA filter | 6a. Air suction grid |
| 2a. Pre-filter | 7. Base |
| 2b. HEPA filter | 8. Handle |
| 3. Active charcoals filter | 9. Air outlet grid |
| 4. Display | 10. UV light |
| 5. Control panel | 11. Air quality reading sensor |
| | 11a. Reset button |

2 - INSTALLATION

2.1 - WARNINGS



A failure to respect what follows may cause damages to the appliance.

- Install the appliance on a flat, stable surface and on the floor.
- The appliance must only be connected to earthed power outlets.
- Make sure that curtains or other objects do not obstruct the air suction filters.
- The appliance must always be activated paying attention that there are no obstacles for air suction and output.
- Do not use the appliance in places used as laundry rooms.
- The appliance must only be installed in dry places.
- The appliance must not be activated in the presence of dangerous materials, vapours or liquids.

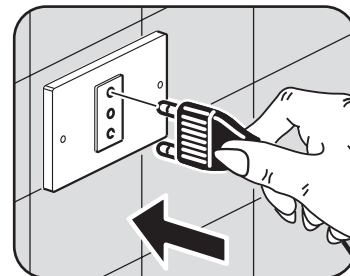

3 - USE OF THE APPLIANCE

3.1 - CONTROL PANEL

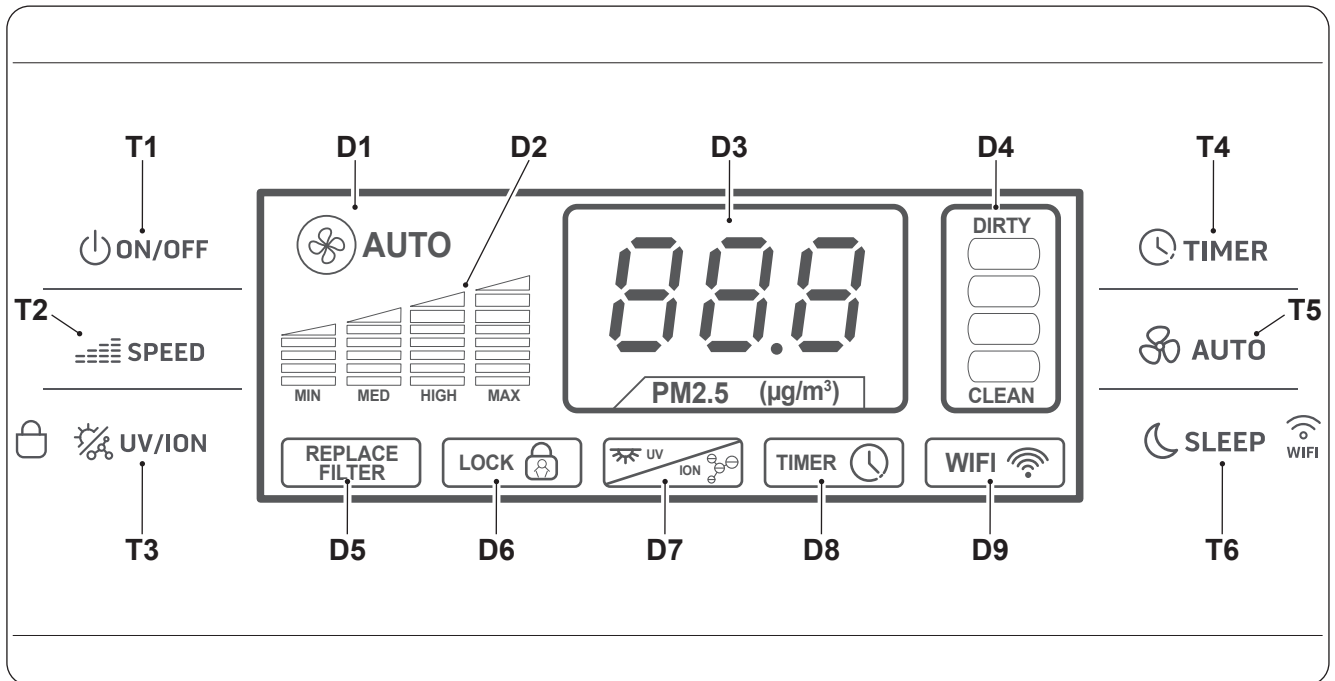

- | | |
|--|---|
| T1. ON/OFF key | D3. Visualization of detected quantity of impurities |
| T2. "Speed" key | D4. Air quality LED |
| T3. "Ion/UV" key - "Child Lock" key | D5. "Filter to be replaced" warning LED |
| T4. "Timer" key | D6. "Child Lock (Children safety)" function LED |
| T5. "Auto" key | D7. "Ions/UV" mode LED |
| T6. "Sleep" key | D8. "Timer" function LED |
| D1. "Auto" mode LED | D9. "Wifi" function LED |
| D2. Speed LED (Min, Med, High, Max) | |

3.2 - APPLIANCE PREPARATION

- a. Remove the appliance from the packaging and make sure it is intact.
- b. Select a stable, levelled and plane location where to place the appliance.
Make sure there is enough free space around the appliance to ensure correct air flow.

 **Respect the distances and spaces described in the paragraph "0.3 - General warnings".**

- c. Remove the front panel (1) by pulling it towards yourself, the panel is closed thanks to two magnets.

 **If the front panel (1) is opened or removed, the appliance immediately stops operation. When the front panel (1) is positioned correctly, the appliance resumes normal operation.**

- d. Remove the filters from its respective bags before use.
- e. Correctly position the filters (2 and 3) in the appliance.
- f. Position the front panel (1) on the appliance body (6) by inserting the lower hooks (1a) in the specific seats (6b) first, then push it forward to close it by means of the two magnets (fig.C).



Do not use the appliance without filters (2 and 3)

- g. Use the specific handle (8) in order to move the appliance.
- h. Insert the plug in the power socket, the appliance is ready for use.



Before electrically connecting the appliance, make sure the plate data correspond to those of the electricity distribution network.

3.3 - USE



Each time the keys are pressed, the appliance emits a “beep”.

3.3.a - ON/OFF key

By pressing the **ON/OFF** key (T1), the appliance switches on, emits three beeps and the display lights up the LED (D3) detecting the quantity of impurities in the air (reference values “PM 2.5”) and the LED (D4).

To switch off the appliance, press the key **ON/OFF** (T1) again.

3.3.b - Fan speed

By pressing the **“Speed”** key (T2) it is possible to select the fan speed:

Min. (low) --> **Med.** (medium) --> **High.** (high) --> **Max.** (turbo) --> **Min.** (low) --> ...

When the **“Auto”** key (T5) is pressed to select the “auto” mode which adjusts the fan speed based on air quality, the LED (D1) switches on.

To deactivate the **“Auto”** mode, press the key **“Auto”** (T5) or the key **“Speed”** (T2).



If “AUTO” is active, the fan speed cannot be changed.

3.3.c - Ions/UV mode

By pressing the **“ION/UV”** key (T3) Ions mode is activated and the UV lamp (10) switches on simultaneously; the LED (D7) switches on.

Press the key **“ION/UV”** again (T3) to deactivate the function; the LED (D7) switches off.

3.3.d - Child Lock function (Children safety)

Press the key **“Child Lock”** (T3) for approximately 5 seconds to activate the “children safety” function; the LED (D6) switches on. In this condition, all buttons are locked.

Press the **“Child Lock”** key (T3) again for approximately 5 seconds to deactivate the function.

3.3.e - Timer function

When the appliance is switched on, press the “**Timer**” key (T4) to change operating time according to the following sequence:

0h (Timer off) ---> **1h** ---> **2h** ---> **3h** ---> .. **12h** ---> **0h** (Timer off) ---> ..

When the desired value is set, the latter continues to blink (approximately 10 seconds) to configure the setting; the LED (D8) switches on.

3.3.f - Sleep mode

When the key “**Sleep**” is pressed (T6), the symbol “SLP” blinks for 10 seconds, the display switches off and the fan speed is automatically set to the minimum.

Press the key (T6) again or press any other key to deactivate Sleep mode.

3.3.g - Wifi function

Press the key “**Sleep**” (T6) for approximately 5 seconds to activate the “Wifi” function; the LED (D9) starts to blink.



When the appliance connects with your smartphone, the LED (D9) stops blinking and remains switched on steadily on the display.



The instructions for connection to the WiFi network and for use of the App are available on www.olimpiasplesnid.com in the download area.

4 - MAINTENANCE AND CLEANING



Before proceeding with any maintenance and cleaning operation, always make sure to disconnect the power plug from the socket.



Do not wash nor soak the appliance in water. Prevent water from entering in contact with the internal components of the appliance. Risk of electric shocks!

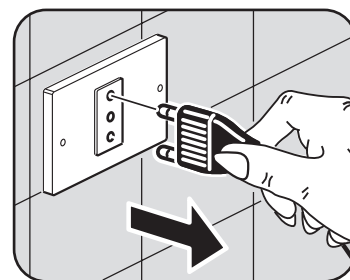

4.1 - CLEANING

4.1.a - Appliance cleaning

- a. Clean the appliance body (6) and the front panel (1) with a damp cloth and possibly with a mild detergent (fig.D).
- b. Clean the air suction grid (6a), the air inlet and outlet grid with a brush. If necessary, blow compressed air for a more thorough cleaning (fig.D).



Do not use a chemically treated or antistatic cloth to clean the appliance.



***Do not use gasoline, solvent, polish or similar solvents.
These products could cause the breakage or deformation of the plastic surface.***



Make sure the appliance is completely dry before reconnecting the plug to the power socket.



Do not allow dust too accumulate in order to avoid malfunctions.

4.1.b - Dust sensor cleaning (fig.E)

- a. Clean the dust sensor inlet and outlet using a soft brush.
- b. Open the lid and clean the dust sensor (11) using a slightly wet cotton stick.
- c. Dry them with a dry cotton wool and close the lid.



Monthly cleaning is advised for optimal operation of the appliance.



Do not use a strong water jet which may damage the filter.

4.2 - MAINTENANCE

4.2.a - Pre-filter (2a)

- a. Clean the filter using a vacuum cleaner or wash it under running water. Use a soft brush if necessary (fig.F).



Do not use sharp objects to clean the pre-filter (2a).

4.2.b - HEPA filter (2b) and active carbon filter (3)

- a. Clean the filters using a vacuum cleaner or a soft-bristled brush to remove the dust (fig.G).
- b. If necessary, it is possible to make the filters dry under direct sunlight.



Cleaning is advised every 3 months for optimal operation of the appliance.



The filters (2b) and (3) cannot be washed.

4.3 - REPLACEMENT

4.3.a - Replacement of HEPA filter (2b) and active carbon filter (3) (fig.H)

After approximately 4320 hours of operation, the "Filter to be replaced" warning LED (D5) switches on (red), indicating that the filters **MUST** be replaced.



Do not use the appliance without filters or if they are damaged.



Do not use the appliance beyond the 4320 h of operation without changing the filters.

- a. Remove the front panel (1) by pushing it towards yourself.
- b. Remove the pre-filter (2a) by unhooking it from the respective hooks (x).
- c. Remove the HEPA filter (2b) by pulling the tab (3a).
- d. Remove the active carbon filter (3) by pulling the tab (3a).
- e. Replace the filters (2b) and (3) with two new ones.
- f. Reposition the three filters in reverse order and make sure they are correctly inserted in the corresponding seats.
- g. Reposition the front panel (1) on the appliance body (6) by inserting the lower hooks (1a) in their specific seats (6b) first, then push it forward to close it by means of the two magnets.



After replacing the filter, press the RESET button (11a); the appliance resets its usage time (4320 h) (Fig.L).

4.3.a - UV lamp replacement



DO NOT stare directly at the UV lamp (10) when it's switched on.



In case of replacement of the UV lamp (10), please refer to the Assistance Service.

5 - STORAGE

- In case you have no intention of using the appliance for a long period of time, clean it as indicated in the previous paragraphs.
- Position the appliance in its original packaging and store it in a dry and fresh environment, far from direct exposition to sunlight.



Do not store the appliance in moist or particularly dirty environments.

6 - TECHNICAL DATA

Rated voltage	220-240V ~ 50-60Hz
Rated power	70W
Dimensions (mm)	445x680x238
Weight	9,6 Kg

7 - TROUBLESHOOTING

a. The appliance doesn't work when pressing the power button.

- The plug is not correctly inserted in the power socket.
- The power socket doesn't work.
- The front panel (1) is not closed correctly.

b. The appliance is particularly noisy.

- The appliance is not positioned correctly on the supporting surface.
- The supporting surface is not stable.

c. The outgoing air flow is particularly weak.

- The filters are dirty.
- There's no space on the sides of the appliance (minimum 20 cm).
- The air suction grid (6a) is dirty or partially blocked.
- The air outlet grid (9) is dirty or partially blocked.

d. Even after a certain use of the appliance, air quality doesn't improve.

- The filters are dirty.



DISPOSAL

This symbol on the product or its packaging indicates that the appliance cannot be treated as normal domestic trash, but must be handed in at a collection point for recycling electric and electronic appliances.

Your contribution to the correct disposal of this product protects the environment and the health of your fellow men. Health and the environment are endangered by incorrect disposal.

Further information about the recycling of this product can be obtained from your local town hall, your refuse collection service, or in the store at which you bought the product.

This regulation is valid only in EU member states.

ILLUSTRATIONS

Les illustrations sont regroupées dans les pages initiales de la notice



TABLE DES MATIÈRES GÉNÉRALE

La table des matières générales de cette notice figure à la page « FR-3 »

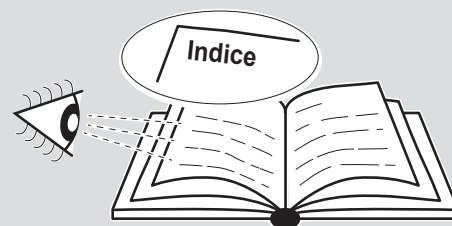

0 - MISES EN GARDE

0.1 - INFORMATIONS GÉNÉRALES

Tout d'abord, nous tenons à vous remercier pour avoir décidé d'accorder votre préférence à un appareil de notre production.

Document réservé aux termes de la loi avec interdiction de la reproduction ou de transmission à des tiers sans l'autorisation explicite du fabricant.

L'appareil peut faire l'objet d'améliorations et présenter des détails autres que ceux illustrés dans la présente notice, sans que cela ne porte atteinte à son contenu.

0.2 - SYMBOLOGIE

Les pictogrammes reportés au chapitre suivant permettent de fournir rapidement et de manière univoque les informations nécessaires pour une utilisation correcte de la machine dans des conditions de sécurité.

0.2.1 - Pictogrammes rédactionnels



Service

Indique des situations où il faut informer le SERVICE interne de la société:
SERVICE APRES-VENTE CLIENTS.



Index

Les paragraphes précédés par ce symbole contiennent des informations et des prescriptions très importantes, notamment pour ce qui concerne la sécurité.

Le non-respect peut comporter:

- danger pour la sécurité des opérateurs.
- perte de la garantie du contrat.
- dégageant de la responsabilité du fabricant.



Main levée

Indique les actions qu'il ne faut absolument pas accomplir.



TENSION ÉLECTRIQUE DANGEREUSE

Signale au personnel concerné que l'opération décrite présente, si elle n'est pas effectuée conformément aux normes de sécurité, le risque de provoquer une décharge électrique.



DANGER GÉNÉRAL

Il signale au personnel concerné que l'opération décrite présente, si elle n'est pas effectuée conformément aux normes de sécurité, le risque de subir des lésions physiques.



DANGER DE TEMPÉRATURE ÉLEVÉE

Il indique au personnel concerné que l'opération décrite présente, si elle n'est pas effectuée conformément aux normes de sécurité, le risque de subir des brûlures par contact avec des composants à haute température.



NE PAS COUVRIR

Il indique au personnel concerné qu'il est interdit de couvrir l'appareil afin d'éviter la surchauffe.



ATTENTION

- Il indique que ce document doit être lu attentivement avant d'installer et / ou d'utiliser l'appareil.
- Il indique que ce document doit être lu attentivement avant toute opération d'entretien et/ou de nettoyage.



ATTENTION

- Il signale la possibilité d'avoir des informations supplémentaires sur les manuels joints.
- Il indique que des informations sont disponibles dans la notice d'utilisation ou dans la notice d'installation.



ATTENTION

Indique que le personnel préposé à la réparation doit gérer l'appareil conformément à la notice d'installation.



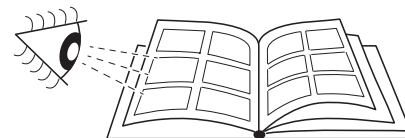

TABLE DES MATIÈRES GÉNÉRALE



0 - MISES EN GARDE	1
0.1 - INFORMATIONS GÉNÉRALES	1
0.2 - SYMBOLOGIE	1
0.2.1 - Pictogrammes rédactionnels	1
0.3 - MISES EN GARDE GÉNÉRALES	4
0.4 - UTILISATION PRÉVUE.....	7
1 - PRINCIPALES CARACTÉRISTIQUES ET FONCTIONNEMENT	8
1.1 - IDENTIFICATION DES PARTIES PRINCIPALES	8
2 - INSTALLATION	8
2.1 - MISES EN GARDE	8
3 - UTILISATION DE L'APPAREIL	9
3.1 - PANNEAU DE COMMANDE	9
3.2 - PRÉPARATION DE L'APPAREIL	9
3.3 - FONCTIONNEMENT	10
3.3.a - Bouton de marche/arrêt ON/OFF	10
3.3.b - Vitesse ventilateur	10
3.3.c - Mode Ioni/UV.....	10
3.3.d - Fonction Sécurité enfant	10
3.3.e - Fonction Minuterie.....	11
3.3.f - Mode Veille.....	11
3.3.g - Fonction Wifi.....	11
4 - MAINTENANCE ET NETTOYAGE	11
4.1 - NETTOYAGE	11
4.1.a - Nettoyage de l'appareil.....	11
4.1.b - Nettoyage capteur poussière	12
4.2 - ENTRETIEN.....	12
4.2.a - Pré-filtre (2a)	12
4.2.b - Filtre HEPA (2b) et filtre à charbons actif (3).....	12
4.3 - REMPLACEMENT	13
4.3.a - Remplacement filtre HEPA (2b) et filtre à charbons actifs (3)	13
4.3.a - Remplacement lampe UV	13
5 - CONSERVATION	13
6 - DONNÉES TECHNIQUES	14
7 - GUIDE DE DEPANNAGE	14

0.3 - MISES EN GARDE GÉNÉRALES

LORSQUE VOUS UTILISEZ DES APPAREILS ÉLECTRIQUES, IL EST TOUJOURS NÉCESSAIRE DE SUIVRE SCRUPULEUSEMENT LES CONSIGNES DE SÉCURITÉ FONDAMENTALES AFIN DE RÉDUIRE LES RISQUES D'INCENDIE ET D'ÉLECTROCHOC ET ACCIDENTS A PERSONNES, Y COMPRIS CE QUI SUIT :

-  1. Document réservé aux termes de la loi avec interdiction de reproduction ou de transmission à tiers sans l'autorisation expresse de la société OLIMPIA SPLENDID. Les appareils peuvent subir des mises à jour et par conséquent présenter des éléments différents de ceux qui sont représentés, sans que cela constitue pour autant un préjudice pour les textes contenus dans ce manuel.
-  2. Lire attentivement le présent manuel avant de procéder à toute opération (installation, entretien, utilisation) et suivre scrupuleusement ce qui est décrit dans chacun des chapitres.
-  3. Conserver soigneusement le présent livret pour toute consultation ultérieure.
4. Après avoir retiré l'emballage, s'assurer que l'appareil est en parfait état. Les éléments de l'emballage ne doivent pas être laissés à portée des enfants pour qui ils représentent des sources potentielles de danger.
5. **LE FABRICANT DECLINE TOUTE RESPONSABILITE EN CAS DE DOMMAGES AUX PERSONNES OU AUX BIENS DERIVANT DU NON-RESPECT DES NORMES CONTENUES DANS LE PRESENT LIVRET.**
6. Le fabricant se réserve le droit d'apporter à tout moment des modifications à ces modèles, tout en conservant les caractéristiques essentielles décrites dans le présent manuel.
7. Si le câble d'alimentation est endommagé, il doit être remplacé par le constructeur ou par son service 'assistance technique ou, de toute façon, par une personne ayant des qualifications similaires, de façon à prévenir tout risque.
8. L'entretien ordinaire des grilles de sortie et d'entrée d'air et le nettoyage extérieur général peuvent également être effectués par l'utilisateur, car ils ne comportent pas d'opérations difficiles ou dangereuses.
9. À chaque opération d'entretien, respecter les précautions mentionnées dans ce manuel et sur les étiquettes appliquées dans les appareils, et prendre toutes les précautions suggérées par le bon sens commun et par les Réglementations de Sécurité en vigueur dans le lieu d'installation.
10. Durant les opérations de nettoyage, débrancher la fiche de la prise de courant.
-  11. En cas de remplacement de composants, utiliser exclusivement des pièces de rechange originales OLIMPIA SPLENDID.
-  12. N'utilisez pas de détergents liquides ou corrosifs pour nettoyer l'appareil, ne vaporisez pas d'eau ou d'autres liquides sur l'unité car ils pourraient endommager les composants en plastique et même causer des chocs électriques.



13. En cas de défaillance (par exemple : bruit anormal, mauvaise odeur, fumée, élévation anormale de température, fuites électriques, etc.), couper immédiatement l'alimentation électrique. Pour toute réparation, s'adresser exclusivement aux services après-vente agréés par le constructeur et exiger l'utilisation de pièces de rechange originales. Le non-respect de ce qui précède peut compromettre la sécurité de l'appareil.



14. Ne pas débrancher la fiche secteur pendant le fonctionnement. Risque d'incendie ou de choc électrique.

14a. Pendant l'utilisation de l'appareil, dérouler toujours le câble.



15. Tenir les enfants de moins de 3 ans loin de l'appareil, sauf s'ils font l'objet d'une surveillance continue.



16. Avant de brancher l'appareil, s'assurer que les données de la plaque signalétique sont conformes à celles du réseau électrique. La plaque signalétique est apposée sur l'appareil.



17. Les enfants âgés de 3 à 8 ans ne doivent pas être autorisés à brancher, régler ou nettoyer l'appareil ni à en effectuer l'entretien à la charge de l'utilisateur.

18. En cas d'incompatibilité entre la prise et la fiche de l'appareil, faire remplacer la prise par une autre de type approprié par du personnel professionnellement qualifié, qui devra s'assurer que la section des câbles de la prise est appropriée à la puissance absorbée par l'appareil. En général, l'utilisation d'adaptateurs et/ou de rallonges est déconseillée; si leur utilisation devait être indispensable, ils devraient être conformes aux normes de sécurité en vigueur et leur capacité (A) ne doit pas être inférieure à la capacité maximum de l'appareil.



19. NE PAS utiliser l'appareil à proximité d'objets inflammables ou explosifs et de sources de chaleur. Ne pas utiliser ce produit à la lumière directe du soleil ou à proximité de sources de chaleur, telles que poêles ou radiateurs.

20. Utiliser l'appareil toujours et uniquement en position verticale.

21. Ne jamais couvrir de quelque façon que ce soit les grilles respectivement d'entrée et de sortie d'air.

22. Ne pas insérer d'objets étrangers dans les grilles d'entrée et sortie afin d'éviter tout risque de choc électrique, incendie ou dommage à l'appareil.

23. Pour une utilisation correcte de l'appareil IL NE FAUT PAS:

- Le placer immédiatement sous une prise de courant fixe.
- Tirer le câble d'alimentation ou l'appareil pour débrancher la fiche de la prise de courant.
- Le laisser exposé à des agents atmosphériques (pluie, soleil etc.).
- Le laisser inutilement branché.
- Le toucher avec les mains mouillées ou humides.

24. Utiliser l'appareil uniquement dans le respect des instructions fournies dans le présent manuel. Le constructeur déconseille toute autre utilisation car cela pourrait provoquer électrocutions, incendies ou dommages corporels.



25. Ne positionnez pas l'appareil directement sous un climatiseur pour éviter que les condensats ne s'écoulent dans l'appareil. Ne pas exposer l'appareil aux gouttes ou aux jets d'eau.

26. Ne pas démonter ni modifier abusivement l'appareil.
27. Réparer l'appareil tout seul est extrêmement dangereux.
28. Toujours placer l'appareil sur une surface stable, plane et à niveau.
29. Laisser au moins 20 cm d'espace libre sur les côtés et derrière l'appareil et laisser au moins 30 cm d'espace libre au-dessus de l'appareil. Ne pas placer l'appareil près de rideaux pour ne pas obstruer la sortie d'air (Fig.B-B1).
30. Ne pas utiliser l'appareil s'il est tombé ou s'il présente des signes d'endommagement.
31. La prise de courant doit être facilement accessible de façon à pouvoir débrancher avec facilité la fiche en cas d'urgence.
32. Ne pas manipuler la fiche les mains mouillées.
33. Ne pas plier, tordre, tirer ou endommager excessivement le cordon d'alimentation.
34. Ne pas dérouler le câble sous des tapis, couvertures et carpettes. Placer le câble dans des zones sans passage de façon à éviter des trébuchements.
35. Débrancher le cordon d'alimentation quand l'unité n'est pas utilisée de façon prolongée et/ou quand personne n'est à la maison.
36. Ne pas utiliser l'appareil à l'extérieur ou sur des surfaces mouillées. Éviter le déversement de liquides sur l'appareil. Ne pas utiliser l'appareil à proximité d'éviers ou de robinets.
37. Ne pas immerger l'appareil dans de l'eau ou autres liquides.
38. Cet appareil n'est pas destiné à fonctionner au moyen d'un temporisateur externe ou avec un système de télécommande séparé.
39. Ne pas utiliser l'appareil en cas de panne ou de dysfonctionnement, si le câble ou la fiche est endommagé ou si l'appareil est tombé ou endommagé de quelque façon que ce soit. Éteindre l'appareil, débrancher la fiche de la prise de courant et la faire vérifier par du personnel qualifié.
40. Cet appareil ne convient PAS à une utilisation dans des endroits chauds et humides (cuisine, salle de bains, etc.).
41. Pour toute opération de réglage ou de réparation, s'adresser exclusivement au personnel spécialisé.
42. Installer le dispositif à au moins 2 mètres des autres appareils électroniques (téléviseur, radio, ordinateur, lecteur DVD, etc.) pour éviter les interférences.
43. Éviter de placer le produit en plein air. Ne pas souffler de l'air directement vers les personnes, notamment vers les enfants et les personnes âgées.
- 43a. Il est défendu de jeter dans la nature ou de laisser à la portée des enfants le matériau d'emballage car il peut être une source potentielle de danger.





44. S'assurer que la fiche est correctement insérée dans la prise de courant.

45. Cet appareil contient un émetteur de rayons UV. Ne pas fixer la source de lumière.
46. Nettoyer l'appareil à l'aide d'un chiffon humide ; ne pas utiliser produits ou matériaux abrasifs. Pour nettoyer les filtres voir le paragraphe approprié.
47. La cause la plus fréquente de surchauffe est le dépôt de poussière ou de peluches dans l'appareil. Éliminer régulièrement ces accumulations en débranchant l'appareil de la prise électrique et en aspirant les grilles.
48. Ne pas utiliser l'appareil aussitôt après la pulvérisation de l'insecticide à gaz ou en présence d'encens qui brûlent, de vapeurs chimiques ou de résidus huileux.
49. N'utilisez pas l'appareil sans les filtres correctement positionnés.
50. Le démontage, la réparation ou la reconversion par une personne non autorisée pourrait comporter des dommages graves et entraîner l'annulation de la garantie du fabricant.
51. Si vous décidez de ne plus utiliser un appareil de ce type, il est recommandé de le mettre hors d'usage en coupant le câble d'alimentation, après avoir débranché la fiche de la prise de courant. Il est en outre recommandé de rendre inoffensives les éléments de l'appareil susceptibles de constituer un danger, notamment pour les enfants, qui pourraient se servir de l'appareil hors d'usage pour jouer.
52. Ce produit est conforme à la concentration maximale d'ozone autorisée de 0,050 parties par million en volume (ppmv) sur une période de 24 heures. La ligne directrice Santé Canada 2010 (ISBN 978-1-100-16288-1) exige que la limite d'exposition maximale, basée sur une moyenne de 8 heures, soit de 0,020 ppmv ou moins lorsque les tests ont lieu dans une pièce scellée et contrôlée d'environ 30 m³.

0.4 - UTILISATION PRÉVUE

- Cet appareil est conçu pour un usage domestique uniquement et non pour un usage commercial ou industriel.
- Un usage impropre de l'appareil avec d'éventuels dommages causés aux personnes, biens ou animaux déchargent OLIMPIA SPLENDID de toute responsabilité.



N'utilisez ce produit que conformément aux spécifications indiquées dans cette notice. Toute utilisation autre que celle spécifiée risque d'entraîner de graves lésions.

LE FABRICANT N'ASSUME AUCUNE RESPONSABILITÉ EN CAS DE DOMMAGES À DES PERSONNES OU À DES BIENS DUES À LA NON-OBSERVATION DES CONSIGNES CONTENUES DANS CETTE NOTICE.

1 - PRINCIPALES CARACTÉRISTIQUES ET FONCTIONNEMENT

- Système de re-filtration de l'air, efficace pour l'élimination des cendres, des poils, des pollens, de la fumée et des odeurs désagréables.
- Le pré-filtre (2a) bloque efficacement les impuretés de l'air (cheveux, papier et autres matériaux) tout en améliorant notamment la durée du filtre HEPA.
- Le filtre HEPA (2b) filtre 99,999% des particules du diamètre de 0,3 microns. Il est spécifiquement conçu pour éliminer la poussière, la fumée de cigarette, les bactéries, la suie, le pollen et les particules radioactifs.
- Le filtre à charbons actifs (3) de haute qualité, élimine efficacement les odeurs présentes dans l'air, comme le formaldéhyde, le benzène, l'ammoniac et les particules de l'eau.
- Système UV : tue bactéries, virus et germe.
- Générateur d'ions négatifs : l'appareil émane en continu de plus de 2 millions d'ions négatifs qui contribuent à la qualité air dans l'environnement.
- Fonction « Child Lock » (Sécurité des enfants).
- Fonction minuteur: de 1 à 12h.
- Écran tactile.
- Bip acoustique de pression des touches.
- Connexion par Wi-Fi.

1.1 - IDENTIFICATION DES PARTIES PRINCIPALES (Fig.A)

- | | |
|-------------------------------|---|
| 1. Panneau avant | 6. Corps appareil |
| 2. Pré-filtre + filtre HEPA | 6a. Grille aspiration air |
| 2a. Pré-filtre | 7. Embase |
| 2b. Filtre HEPA | 8. Poignée |
| 3. Filtre aux charbons actifs | 9. Grille sortie d'air |
| 4. Afficheur | 10. Lampe UV |
| 5. Panneau de commande | 11. Capteur de lecture de la qualité de l'air |
| | 11a. Bouton Reset |

2 - INSTALLATION

2.1 - MISES EN GARDE



Le non-respect de ce qui suit peut entraîner des dommages à l'appareil.

- Installer l'appareil sur une surface plane, stable et au sol.
- Brancher l'appareil uniquement à des prises de courant équipées de mise à la terre.
- Assurez-vous que les rideaux ou les autres objets ne colmatent pas les filtre d'aspiration d'air.
- Mettez toujours l'appareil en marche en veillant à ce que l'aspiration et la sortie d'air ne soient pas entravées.
- L'appareil ne doit pas être utilisé dans des pièces de type buanderie.
- Installer l'appareil uniquement dans des pièces sèches.
- L'appareil ne doit pas être mis en marche en présence de matériaux, de vapeurs ou de liquides dangereux.

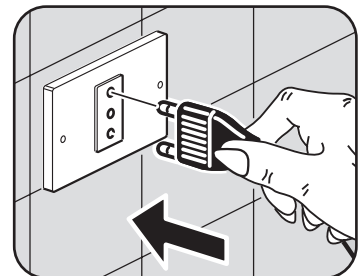

3 - UTILISATION DE L'APPAREIL

3.1 - PANNEAU DE COMMANDE

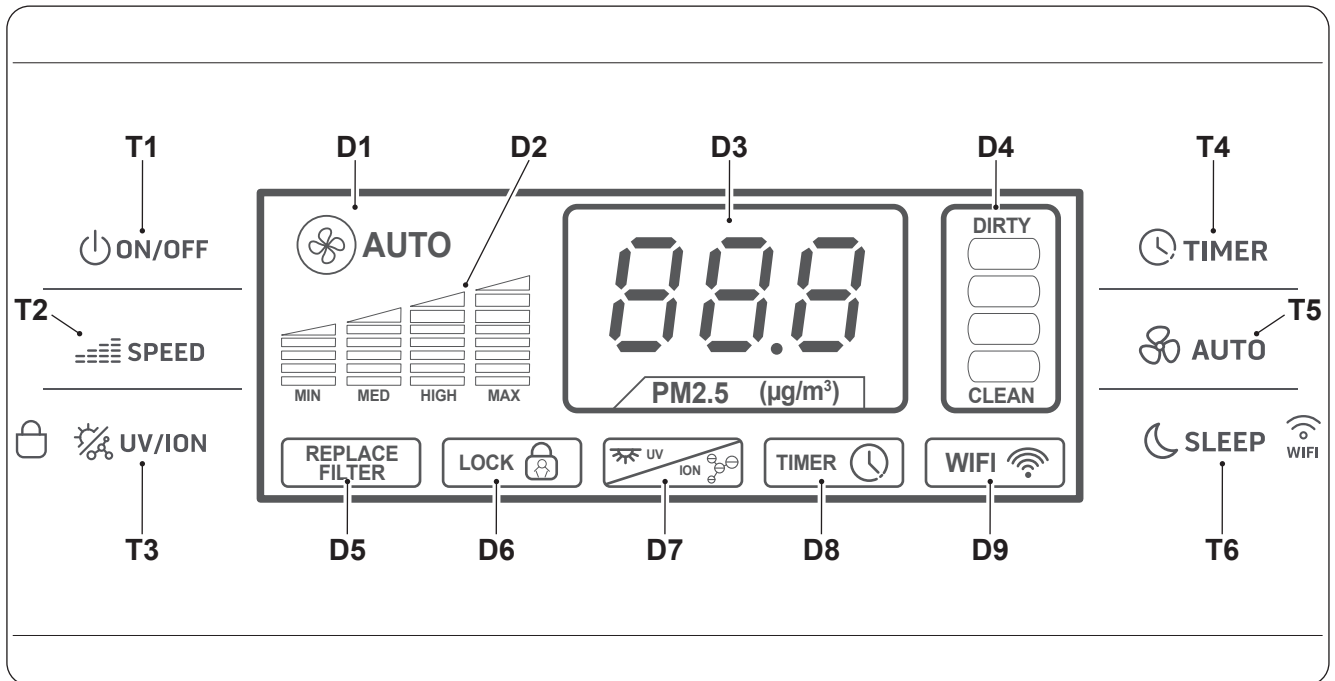

- | | |
|---|---|
| T1. Bouton de marche/arrêt ON/OFF | D2. Led vitesse (Min, Moy, Haut, Max) |
| T2. Bouton « Vitesse » | D3. Visualisation quantité d'impureté détectée |
| T3. Bouton « Ion/UV » - Bouton « Sécurité enfant » | D4. Led lecture qualité air |
| T4. Bouton « Minuterie » | D5. Led avertissement « Filtre à remplacer » |
| T5. D. Touche « Auto » | D6. Led fonction « Sécurité enfant » |
| T6. Bouton « Veille » | D7. Voyant mode « Ioni/UV » |
| D1. Voyant mode « auto » | D8. Led fonction « Minuterie » |
| | D9. Led fonction « Wifi » |

3.2 - PRÉPARATION DE L'APPAREIL

- Retirer l'appareil de l'emballage et s'assurer qu'il est intact.
- Sélectionner un emplacement stable, nivelé et plat pour y placer l'appareil.
S'assurer qu'il y a de l'espace libre autour de l'appareil pour assurer une bonne circulation de l'air.

 **Respectez les distances et les espaces décrits au paragraphe « 0.3 - Avertissements généraux ».**

- Retirez le panneau avant (1) en le tirant vers vous, le panneau est retenu par deux aimants.

 **Si vous ouvrez ou retirez le panneau avant (1), l'appareil cesse automatiquement de fonctionner. Lorsque le panneau avant (1) est correctement positionné, l'appareil reprend son fonctionnement normal.**

- Retirez les filtres de leurs sachets correspondants avant de les utiliser.
- Positionnez convenablement les filtres (2 et 3) dans l'appareil.
- Positionnez le panneau avant (1) sur le corps de l'appareil (6) en introduisant d'abord les crochets inférieurs (1a) dans les logements prévus (6b) puis poussez-le en avant pour le fermer entre les deux aimants (fig.C).



Ne pas utiliser l'appareil sans les filtres (2 et 3) ou s'ils sont sales ou usés.

- g. Pour déplacer l'appareil, utiliser la poignée spéciale (8).
- h. Insérer la fiche dans la prise de courant, l'appareil est prêt à être utilisé.



Avant de connecter l'électroménager électriquement, assurez-vous que les données de la plaque signalétique correspondent à celles du réseau de distribution d'énergie électrique.

3.3 - FONCTIONNEMENT



En appuyant sur l'une des touches, un « bip » sonore retentit.

3.3.a - Bouton de marche/arrêt ON/OFF

En appuyant sur le bouton **ON/OFF** (T1), l'appareil s'allume, émet trois bips et l'écran allume la LED (D3) détectant la quantité d'impuretés présentes dans l'air (valeur de référence « PM 2.5 ») et la LED (D4).

Pour éteindre l'appareil, appuyez à nouveau sur le bouton **ON/OFF** (T1).

3.3.b - Vitesse ventilateur

En appuyant sur le bouton « **Vitesse** » (T2) vous pouvez sélectionner la vitesse du ventilateur :

Min. (basse) --> **Moy.** (moyenne) --> **Haut.** (haute) --> **Max.** (turbo) --> **Min.** (basse) --> ...

En appuyant sur le bouton « **Auto** » (T5) pour sélectionner le mode « Automatique » qui règle la vitesse du ventilateur en fonction de la qualité de l'air, la LED (D1) s'allume

Pour désactiver le mode « **Auto** », appuyez sur le bouton « **Auto** » (T5) ou sur « **Vitesse** » (T2).



Si le mode « AUTO » est actif, il est impossible de modifier la vitesse du ventilateur.

3.3.c - Mode Ioni/UV

En appuyant sur le bouton « **ION/UV** » (T3), le mode Ioni est activé et la lampe UV (10) s'allume simultanément ; la LED (D7) s'allume.

Appuyez à nouveau sur le bouton « **ION/UV** » (T3) pour désactiver la fonction ; la LED (D7) s'éteint.

3.3. d- Fonction Sécurité enfant

En appuyant sur le bouton « **Sécurité Enfants** » (T3) pendant environ 5 secondes la fonction « sécurité enfants » est activée ; la LED (D6) s'allume. Dans cette condition tous les boutons sont bloqués.

Appuyez à nouveau sur le bouton « **Sécurité enfants** » (T3) pendant environ 5 secondes pour désactiver cette fonction.

3.3.e - Fonction Minuterie

Quand l'appareil est allumé, en appuyant sur le bouton « **Minuterie** » (T4) le temps de fonctionnement change selon cette séquence :

0h (Timer spento) ---> 1h ---> 2h ---> 3h ---> .. 12h ---> 0h (Timer spento) ---> ..

Lors du paramétrage de la valeur souhaitée, la valeur continue à clignoter (environ 10 secondes) pour définir ce paramètre la LED (D8) s'allume.

3.3.f - Mode Veille

En appuyant sur le bouton « **Veille** » (T6), le symbole « SLP » clignote pendant 10 secondes, l'écran s'éteint et la vitesse du ventilateur passe automatiquement à la valeur minimale.

Appuyez à nouveau sur le bouton (T6) ou sur tout autre bouton pour désactiver le mode Veille.

3.3.g - Fonction Wifi

En appuyant sur le bouton « **Veille** » (T6) pendant environ 5 secondes la fonction « Wifi » est activée ; la LED (D9) commence à clignoter.



Lorsque l'appareil se connecte au smartphone, la LED (D9) cesse de clignoter et reste fixe sur l'écran.



Les instructions pour la connexion au réseau WiFi et à utilisation de l'Appli sont disponible sur www.olimpiasplendid.fr dans la zone télécharger.

4 - MAINTENANCE ET NETTOYAGE



Avant de procéder à des opérations d'entretien et de nettoyage, veillez à toujours débrancher le câble d'alimentation de la prise système.



Ne pas laver ni immerger l'appareil dans l'eau. Éviter que de l'eau entre en contact avec les composants internes de l'appareil. Risque de causer des électrochocs!

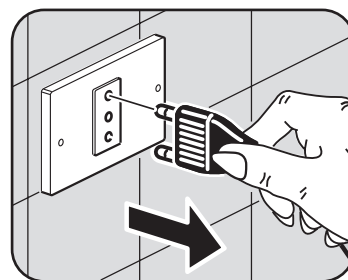

4.1 - NETTOYAGE

4.1.a - Nettoyage de l'appareil

- a. Nettoyer le corps de l'appareil (6) et le panneau avant (1) avec un chiffon humide et peut-être un détergent délicat (fig.D).
- b. Nettoyez la grille d'aspiration (6a), la grille de sortie et d'entrée d'air avec un pinceau. Éventuellement, souffler avec de l'air comprimé pour un nettoyage plus approfondi.(fig.D).

 **N'utilisez pas de chiffon traité chimiquement ou antistatique pour nettoyer l'appareil.**

 **N'utilisez pas d'essence, de solvant, de pâte à polir ou de solvants similaires. Ces produits peuvent entraîner la rupture ou la déformation de la surface en plastique.**

 **S'assurer que l'appareil est complètement sec avant de rebrancher la fiche à la prise de courant.**

 **Ne laissez pas la poussière s'accumuler pour éviter les dysfonctionnements.**

4.1.b - Nettoyage capteur poussière (fig.E)

- a. Nettoyez l'entrée et la sortie du capteur de poussière avec une brosse souple.
- b. Ouvrez le couvercle et dépoussiérez le capteur (11) avec un coton-tige légèrement imbibé.
- c. Séchez-les avec un coton-tige sec et refermez le couvercle.

 **Un nettoyage mensuel est recommandé pour assurer le fonctionnement optimal de l'appareil.**

 **N'utilisez pas de jet d'eau fort qui pourrait endommager le filtre.**

4.2 - ENTRETIEN

4.2.a - Pré-filtre (2a)

- a. Nettoyer le filtre à l'aide d'un aspirateur ou le laver à l'eau courante. Si nécessaire, utilisez une brosse douce (fig.F).

 **N'utilisez pas d'objets pointus pour nettoyer le pré-filtre (2a).**

4.2.b - Filtre HEPA (2b) et filtre à charbons actif (3)

- a. Nettoyez les filtres à l'aide d'un aspirateur ou d'une brosse à poils doux pour dépoussiérer (fig.G).
- b. Le cas échéant, vous pouvez faire sécher les filtres à la lumière du soleil.

 **Un nettoyage trimestriel est recommandé pour assurer le fonctionnement optimal de l'appareil.**

 **Les filtres (2b) et (3) ne sont pas lavables.**

4.3 - REMPLACEMENT

4.3.a - Remplacement filtre HEPA (2b) et filtre à charbons actifs (3) (fig.H)

Après environ 4 320 heures de fonctionnement A, la led d'avertissement (D5) « Filtre à remplacer » s'allume (rouge), pour indiquer que les filtres DOIVENT être remplacés.



N'utilisez pas l'appareil sans les filtres ou quand ces derniers sont endommagés.



N'utilisez pas l'appareil au-delà de 4 320 h de fonctionnement sans remplacer le filtre.

- a. Retirez le panneau frontal (1) en le poussant vers vous.
- b. Retirez le pré-filtre (2a) en le décrochant de ses crochets (x).
- c. Retirez le filtre HEPA (2b) en tirant la languette (3a).
- d. Retirez le filtre à charbons actifs (3) en tirant la languette (3a).
- e. Remplacez le filtre (2b) et (3) par deux nouveaux.
- f. Repositionnez les trois filtres dans l'ordre inverse en vous assurant qu'ils sont correctement insérés dans leurs logements correspondants.
- g. Positionnez à nouveau le panneau avant (1) sur le corps de l'appareil (6) en introduisant d'abord les crochets inférieurs (1a) dans les logements prévus (6b) puis poussez-le en avant pour le fermer entre les deux aimants (fig.C).



Après avoir remplacé le filtre, appuyez sur le bouton RESET (11a) ; l'appareil remet à zéro le temps d'utilisation (4320 h) (Fig.L).

4.3.a - Remplacement lampe UV



NE regardez PAS directement la lampe UV (10) lorsqu'elle est allumée.



En cas de remplacement de la lampe UV (10) veuillez vous adresser au SAV.

5 - CONSERVATION

- Si vous n'avez pas l'intention d'utiliser l'appareil pendant une longue période, nettoyez-le comme indiqué au paragraphes précédents.
- Remettez l'appareil dans son emballage d'origine et stockez dans un endroit frais et sec, à l'abri de la lumière directe du soleil.



Ne pas conserver dans des endroits humides ou très sales.

6 - DONNÉES TECHNIQUES

Tension nominale	220-240V ~ 50-60Hz
Puissance nominale	70W
Dimensions (mm)	445x680x238
Poids	9,6 Kg

7 - GUIDE DE DEPANNAGE

a. En appuyant sur le bouton de mise en marche, l'appareil ne marche pas.

- La fiche n'est pas correctement insérée dans la prise de courant.
- La prise murale ne fonctionne pas.
- Le panneau arrière (1) n'est pas bien fermé.

b. L'appareil est particulièrement bruyant.

- L'appareil n'est pas positionné correctement sur la surface de support.
- Le plan d'appui n'est pas stable.

c. Le débit d'air en sortie est particulièrement faible.

- Les filtres sont sales.
- Il n'y a pas assez d'espace sur les côtés de l'appareil (au moins 20 cm).
- La grille d'aspiration d'aire (6a) est sale ou partiellement colmatée.
- La grille de sortie d'air (9) est sale ou partiellement colmatée.

d. Même après une certaine utilisation de l'appareil, la qualité de l'air ne s'améliore pas.

- Les filtres sont sales.



ELIMINATION

Ce symbole apposé sur le produit ou son emballage indique que ce produit ne doit pas être jeté au titre des ordures ménagères normales, mais doit être remis à un centre de collecte pour le recyclage des appareils électriques et électroniques.

En contribuant à une élimination correcte de ce produit, vous protégez l'environnement et la santé d'autrui. L'environnement et la santé sont mis en danger par une élimination incorrecte du produit.

Pour toutes informations complémentaires concernant le recyclage de ce produit, adressez-vous à votre municipalité, votre service des ordures ou au magasin où vous avez acheté le produit.

Cette consigne n'est valable que pour les états membres de l'UE.

ILLUSTRATIONEN

Die Illustrationen sind auf den Anfangsseiten des Handbuchs zusammengefasst



ALLGEMEINES INHALTSVERZEICHNIS

Das allgemeine Inhaltsverzeichnis des Handbuchs finden Sie auf Seite "DE-3"

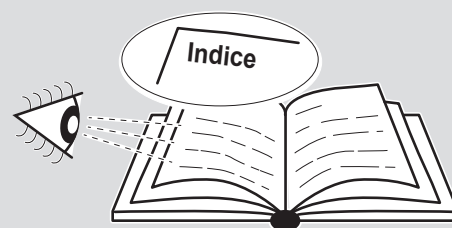

0 - HINWEISE

0.1 - ALLGEMEINE HINWEISE

Wir möchten uns zunächst dafür bedanken, dass Sie sich für ein Gerät unserer Herstellung entschieden haben.

Es handelt sich um ein gesetzlich vertrauliches Dokument, dessen Vervielfältigung und Weitergabe an Dritte ohne ausdrückliche Genehmigung des Herstellers verboten ist.

Das Gerät kann Updates unterliegen und daher Einzelteile aufweisen, die von den abgebildeten abweichen, ohne dass dadurch die in diesem Handbuch enthaltenen Texte beeinträchtigt werden.

0.2 - BILDSYMBOLE

Die im folgenden Kapitel aufgeführten Bildsymbole liefern schnell und eindeutig Informationen zum korrekten und sicheren Gebrauch des Gerätes.

0.2.1 - Bildsymbole



Kundendienst

Kennzeichnet Situationen, in denen der interne KUNDENDIENST der Firma zu benachrichtigen ist: **KUNDENDIENST**



Inhaltsverzeichnis

Die Paragraphen, denen dieses Symbol vorausgeht, enthalten sehr wichtige Informationen und Vorschriften, insbesondere bezüglich der Sicherheit.

Die Nichtbeachtung dieser Informationen und Vorschriften kann dazu führen, dass:

- die Unversehrtheit des Personals an den Geräten gefährdet ist
- die vertragliche Garantie verfällt
- die Herstellerfirma jede Verantwortung ablehnt.



Erhobene Hand

Kennzeichnet Handlungen, die absolut verboten sind.



GEFÄHRLICHE ELEKTRISCHE SPANNUNG

Zeigt dem betreffenden Personal an, dass bei der beschriebenen Tätigkeit die Gefahr eines elektrischen Schlags besteht, wenn diese nicht unter Beachtung der Sicherheitsvorschriften durchgeführt wird.



ALLGEMEINE GEFAHR

Weist das betroffene Personal darauf hin, dass der beschriebene Vorgang das Risiko für körperliche Schäden (Verletzungsgefahr) birgt, wenn er entgegen der Sicherheitsvorschriften ausgeführt wird.



GEFAHR DURCH STARKE HITZE

Weist das betroffene Personal darauf hin, dass der beschriebene Vorgang das Risiko für Verbrennungen an heißen Komponenten birgt, wenn er entgegen der Sicherheitsvorschriften ausgeführt wird.



NICHT BEDECKEN

Weist das betroffene Personal darauf hin, dass es verboten ist, das Gerät wegen Überhitzungsgefahr zu bedecken.



ACHTUNG

- Weist darauf hin, dass dieses Dokument vor der Installation und/oder vor dem Gebrauch des Geräts aufmerksam gelesen werden muss.
- Zeigt an, dass das vorliegende Dokument vor jedem Wartungs- bzw. Reinigungsvorgang aufmerksam zu lesen ist.



ACHTUNG

- Weist auf mögliche Zusatzinformationen in den beiliegenden Handbüchern hin.
- Zeigt an, dass im Gebrauchs- oder Installationshandbuch weiterer Informationen verfügbar sind.



ACHTUNG



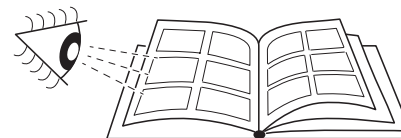

Zeigt an, dass das Assistenzpersonal beim Umgang des Geräts auf die Anweisungen im Installationshandbuch zu achten hat.



0 - HINWEISE.....	1
0.1 - ALLGEMEINE HINWEISE	1
0.2 - BILDSYMBOLS.....	1
0.2.1 - Bildsymbole	1
0.3 - ALLGEMEINE HINWEISE.....	4
0.4 - BESTIMMUNGS-GEMÄSSE VERWENDUNG	7
1 - WICHTIGSTE EIGENSCHAFTEN UND FUNKTIONSWEISEN	8
1.1 - BEZEICHNUNG DER WICHTIGSTEN BAUTEILE	8
2 - INSTALLATION.....	8
2.1 - HINWEISE.....	8
3 - GEBRAUCH DES GERÄTS	9
3.1 - BEDIENFELD.....	9
3.2 - VORBEREITUNG DES GERÄTS	9
3.3 - BETRIEB.....	10
3.3.a - Taste „ON/OFF“.....	10
3.3.b - Lüftergeschwindigkeit.....	10
3.3.c - Modus Ionen/UV.....	10
3.3.d - Funktion Child Lock (Kindersperre).....	10
3.3.e - Timer-Funktion	11
3.3.f - Modus Sleep	11
3.3.g - WLAN-Funktion.....	11
4 - WARTUNG UND REINIGUNG.....	11
4.1 - REINIGUNG	11
4.1.a - Reinigung des Geräts.....	11
4.1.b - Reinigung des Staubsensors	12
4.2 - WARTUNG	12
4.2.a - Vor-Filter (2a)	12
4.2.b - HEPA-Filter (2b) und Aktivkohle-Filter (3)	12
4.3 - FILTERWECHSEL.....	13
4.3.a - Wechsel des HEPA-Filters (2b) und des Aktivkohle-Filters (3)	13
4.3.a - Austausch der UV-Lampe	13
5 - LAGERUNG.....	13
6 - TECHNISCHE ANGABEN.....	14
7 - LEITFADEN ZUR LÖSUNG EVENTUELLER PROBLEME.....	14

0.3 - ALLGEMEINE HINWEISE

BEIM UMGANG MIT ELEKTROGERÄTEN MÜSSEN STETS GEWISSE GRUNDLEGENDE SICHERHEITSMASSNAHMEN BEACHTET WERDEN, UM DIE GEFAHR VON BRAND, STROMSCHLÄGEN UND VERLETZUNGEN ZU REDUZIEREN, DARUNTER:

-  1. Laut Gesetz ist dies ein vertrauliches Dokument, daher gilt das Verbot der Vervielfältigung oder Übermittlung an Dritte ohne ausdrückliche Genehmigung der Firma OLIMPIA SPLENDID. An den Geräten können technische Neuerungen vorgenommen werden, d.h. Einzelteile können u.U. anders aussehen als auf den Abbildungen, was jedoch die Gültigkeit der Anweisungen in diesem Benutzerhandbuch in keiner Weise beeinträchtigt.
-  2. Bevor Sie mit einer Tätigkeit beginnen (Installation, Instandhaltung, Gebrauch), lesen Sie aufmerksam das vorliegende Benutzerhandbuch und halten Sie sich strengstens an die in den einzelnen Kapiteln dargelegten Anweisungen.
-  3. Bewahren Sie das Handbuch sorgfältig auf, damit Sie es bei Bedarf stets zur Hand haben.
4. Überprüfen Sie das Gerät nach dem Auspacken auf einwandfreien Zustand. Die Verpackungsrückstände nie in Reichweite von Kindern lassen, da sie für diese eine Gefahrenquelle darstellen.
5. DIE HERSTELLERFIRMA ÜBERNIMMT KEINERLEI VERANTWORTUNG FÜR SCHÄDEN AN PERSONEN ODER SACHEN, DIE DURCH NICHTBEACHTUNG DER IM VORLIEGENDEN BENUTZERHANDBUCH ENTHALTENEN SICHERHEITSVORSCHRIFTEN ENTSTEHEN.
6. Die Herstellerfirma behält sich das Recht vor, an ihren Modellen jederzeit Veränderungen vorzunehmen, wobei die wesentlichen im vorliegenden Benutzerhandbuch beschriebenen Geräteeigenschaften unverändert bleiben.
7. Wenn das Stromkabel beschädigt ist, muss dieses zur Vermeidung von Gefahren vom Hersteller oder von dessen Technischem Kundendienst beziehungsweise durch gleichermaßen qualifiziertes Personal ersetzt werden.
8. Die ordentliche Instandhaltung der Lufterlass- bzw. -auslassgitter, die allgemeine äußere Reinigung können auch vom Benutzer vorgenommen werden, da diese keine schwierigen oder gefährlichen Arbeiten voraussetzen.
9. Bei der Montage oder bei anderen Wartungen, die in diesem Handbuch und auf den Etiketten im oder am Gerät angegebenen Vorsichtsmaßnahmen beachten sowie jene, die an den gesunden Menschenverstand appellieren und die durch die geltenden Sicherheitsvorschriften des Installationsortes vorgeschrieben sind.
10. Während der Reinigungsarbeiten den Netzstecker aus der Steckdose ziehen.
-  11. Bei der Auswechslung von Einzelteilen bitte ausschließlich original OLIMPIA SPLENDID-Ersatzteile verwenden.
-  12. Zur Reinigung des Geräts weder flüssige oder korrosive Reiniger verwenden; kein Wasser oder andere Flüssigkeiten auf das Gerät spritzen, da diese die Kunststoffkomponenten beschädigen oder gar Stromschläge verursachen können.



13. Bei Funktionsstörungen (z.B.: ungewöhnliche Geräusche, unangenehmer Geruch, Rauch, ungewöhnliche Überhitzung, elektrische Dispersion, usw.) muss das Gerät umgehend ausgeschaltet und die Stromversorgung getrennt werden. Etwaige Reparaturen dürfen ausschließlich von den Vertrags-Servicezentren und unter Verwendung von Originalersatzteilen ausgeführt werden. Bei Zuwiderhandeln ist die Betriebssicherheit des Gerätes gefährdet.



14. Den Versorgungsstecker nicht während des Betriebs trennen. Brand- oder Stromschlaggefahr.

14a. Wickeln Sie während des Betriebs stets das ganze Kabel ab.



15. Kinder unter 3 Jahren sind fernzuhalten, wenn sie nicht ständig beaufsichtigt werden.



16. Vor dem Anschließen des Geräts muss überprüft werden, ob die Angaben auf dem Typenschild mit den Daten des Stromnetzes übereinstimmen. Das Typenschild ist am Gerät angebracht.



17. Kinder zwischen 3 und 8 Jahren dürfen den Stecker nicht einstecken, das Gerät nicht einstellen oder reinigen oder benutzerseitige Wartungsarbeiten durchführen.

18. Inkompatibilität zwischen der Steckdose und dem Gerätestecker lassen Sie die Steckdose von qualifiziertem Fachpersonal durch eine passende ersetzen. Dabei ist sicherzustellen, dass der Querschnitt der Steckdosenkabel geeignet für die vom Gerät aufgenommene Leistung ist. Sollte sich ihre Verwendung als unverzichtbar erweisen, müssen sie in Übereinstimmung stehen mit den geltenden Sicherheitsvorschriften, und ihre Stromaufnahme (Ampere) darf nicht geringer als die maximale Stromaufnahme des Geräts sein.



19. Das Gerät NICHT in der Nähe von entflammaren, explosiven Gegenständen oder Hitzequellen verwenden. Verwenden Sie dieses Produkt nicht unter direktem Sonnenlicht oder in der Nähe von Wärmequellen wie einem Ofen, Heizkörper oder.

20. Das Gerät darf ausschließlich in senkrechter Stellung betrieben werden.

21. Die Lufteinlass- und Luftauslassgitter keinesfalls auf irgendeine Art bedecken.

22. In die Lufteinlass- und Luftauslassgitter keine Fremdgegenstände einführen, da die Gefahr eines Stromschlags, eines Brands oder einer Beschädigung des Geräts besteht.

23. Für einen korrekten Betrieb das Gerät **GELTEN FOLGENDE VERBOTE:**

- Nicht unmittelbar unter einer festen Steckdose aufstellen.
- Ziehen Sie nicht am Stromkabel oder am Gerät selbst, um den Stecker aus der Steckdose zu ziehen.
- Setzen Sie das Gerät keinen Witterungseinflüssen (Sonne, Regen usw.) aus.
- Das Gerät darf nicht nutzlos eingeschaltet gelassen werden.
- Das Gerät darf nicht mit nassen oder feuchten Händen berührt werden.

24. Verwenden Sie das Gerät nur unter Befolgung der Anweisungen in dieser Betriebsanleitung. Der Hersteller rät von jedem anderen Gebrauch ab, da dies elektrische Schläge, Feuer oder Verletzungen verursachen könnte.



25. Das Gerät nicht unmittelbar unter einem Klimagerät platzieren, um zu vermeiden, dass Kondenswasser in das Innere des Geräts tropft. Setzen Sie das Gerät keinem Tropf- oder Spritzwasser aus.

26. Das Gerät weder zerlegen, noch abändern.
27. Es ist äußerst gefährlich, das Gerät selbst zu reparieren.
28. Das Gerät immer auf eine stabile, ebene, nivellierte Fläche stellen.
29. An den Seiten und hinter dem Gerät mindestens 20 cm und über dem Gerät mindestens 30 cm frei lassen. Gardinen platzieren, um den Luftauslass (Abb. B-B1) nicht zu behindern.
30. Das Gerät nicht benutzen, wenn es gefallen ist oder Beschädigungen aufweist.
31. Die Steckdose muss leicht zugänglich sein, damit sich der Stecker im Notfall leicht ziehen lässt.
32. Berühren Sie den Stecker nicht mit feuchten Händen.
33. Biegen, verdrehen, oder ziehen Sie das Versorgungskabel nicht zu stark und beschädigen Sie dieses nicht.
34. Das Kabel darf nicht unter Teppichen, Decken oder Führungen abgewickelt werden. Beachten Sie, dass niemand über das ausgelegte Kabel stolpern kann.
35. Trennen Sie das Kabel, wenn die Einheit für längere Zeit außer Betrieb ist oder sich niemand im Haus befindet.
36. Das Gerät nicht im Freien oder auf nassen Flächen benutzen. Vermeiden, dass Flüssigkeiten auf das Gerät gelangen. Das Gerät nicht in der Nähe von Wasch-/Spülbecken oder Wasserhähnen benutzen.
37. Das Gerät nicht in Wasser oder andere Flüssigkeiten tauchen.
38. Dieses Gerät ist nicht für den Betrieb durch eine externe Zeitschaltuhr oder mit einem separaten Fernbedienungssystem ausgelegt.
39. Das Gerät nicht benutzen, falls ein Defekt oder eine Betriebsstörung vorliegt, wenn Kabel oder Stecker beschädigt sind oder wenn es fallen gelassen oder auf irgendeine Weise beschädigt wurde. Das Gerät ausschalten, den Stecker aus der Netzsteckdose ziehen und es von Fachpersonal kontrollieren lassen.
40. Dieses Produkt ist nicht für den Gebrauch in warmen und feuchten Bereichen geeignet (Küche, Bad usw.).
41. Wenden Sie sich für Einstell- und Reparaturarbeiten nur an Fachpersonal.
42. Das Gerät mindestens 2 Meter von anderen elektronischen Geräten (TV, Radio, Computer, DVD-Player usw.) entfernt aufstellen, um Störungen zu vermeiden.
43. Stellen Sie das Produkt nicht im Freien auf. Richten Sie die das Gebläse nicht direkt auf Personen, insbesondere Kinder und ältere Menschen.



43a. Es ist verboten, das Verpackungsmaterial für Kinder zugänglich zu verlassen, da dieses eine mögliche Gefahrenquelle darstellt.



44. Vergewissern Sie sich, dass der Stecker ganz in die Steckdose gesteckt wurde.

45. Dieses Gerät enthält einen UV-Strahler. Nicht in die Lichtquelle starren.
46. Das Gerät mit einem feuchten Tuch reinigen, keine Scheuermittel oder Scheuerschwämme verwenden. Zur Reinigung der Filter siehe entsprechenden Abschnitt.
47. Die häufigste Ursache von Überhitzung ist die Ablagerung von Staub oder Flusen im Gerät. Diese Ablagerungen regelmäßig entfernen, dazu den Gerätestecker aus der Steckdose ziehen und die Gitter absaugen.
48. Das Gerät nicht benutzen, wenn im Raum vor kurzem ein Insektizid gesprüht wurde oder Räucherstäbchen angezündet oder Chemikaliendämpfe oder ölige Rückstände vorhanden sind.
49. Das Gerät nicht ohne die ordnungsgemäß platzierten Filter benutzen.
50. Der Ausbau, die Reparatur oder die Umstellung durch eine unbefugte Person könnte schwere Schäden herbeiführen und bewirkt den Verfall der Herstellergarantie.
51. Bei der Entsorgung des Gerätes das Netzkabel durchschneiden und alle Teile entfernen, mit denen Kinder spielen und sich dabei verletzen können.
52. Dieses Gerät entspricht der höchstzulässigen Ozonkonzentration von 0,050 Volumenanteil pro Million in einem Zeitraum von 24 Stunden. Die Health Canada Guideline 2010 (ISBN 978-1-100-16288-1) empfiehlt, dass die Belastungshöchstgrenze auf der Grundlage einer Durchschnittszeit von 8 Stunden 0,020 Volumenanteil pro Million oder weniger beträgt, wenn es in einem versiegelten und kontrollierten Raum von etwa 30 m³ getestet wird.

0.4 - BESTIMMUNGS-GEMÄSSE VERWENDUNG

- Dieses Gerät wurde für den Hausgebrauch, nicht für die Verwendung in Gewerbe und Industrie konzipiert.
- Der unsachgemäße Gebrauch des Geräts enthebt OLIMPIA SPLENDID von jeglicher Haftung für Schäden an Personen, Gegenständen und Tieren.



Das Gerät darf ausschließlich gemäß den Anweisungen in diesem Handbuch gebraucht werden. Jeder anderweitige Gebrauch kann zu schweren Unfällen führen.

DER HERSTELLER ÜBERNIMMT KEINE HAFTUNG FÜR PERSONEN- ODER SACHSCHÄDEN, DIE DURCH NICHTBEACHTUNG DER IN DIESER ANLEITUNG ENTHALTENEN VORSCHRIFTEN ENTSTEHEN.

1 - WICHTIGSTE EIGENSCHAFTEN UND FUNKTIONSWEISEN

- System zur Nachfilterung der Luft, wirksam zur Beseitigung von Asche, Haaren, Pollen, Rauch und unangenehmen Gerüchen.
- Der Vorfilter (2a) beseitigt die in der Luft vorhandenen Verunreinigungen (Haare, Papier und andere Materialien) und verlängert die Lebensdauer des HEPA-Filters erheblich.
- Der HEPA-Filter (2b) filtert 99,999% der Partikel mit Durchmesser 0,3 Mikron aus. Er wurde eigens dafür ausgelegt, Staub, Zigarettenrauch, Bakterien, Ruß, Pollen und radioaktive Partikel zu beseitigen.
- Der hochwertige Aktivkohlefilter (3) beseitigt wirksam die in der Luft vorhandenen Gerüche, wie Formaldehyd, Benzol, Ammoniak und Wasserpartikel.
- UV-System: Tötet Bakterien, Viren und Keime.
- Ionisator: Das Gerät erzeugt kontinuierlich mehr als 2 Millionen Anionen, die zur Luftqualität im Raum beitragen.
- Funktion „Child Lock“ (Kindersicherung)
- Timerfunktion: von 1 bis 12h.
- Touch-Display.
- Akustisches Signal bei Tastendruck.
- Verbindung WLAN.

1.1 - BEZEICHNUNG DER WICHTIGSTEN BAUTEILE (Abb.A)

- | | |
|----------------------------|------------------------------------|
| 1. Frontplatte | 6. Gerätekörper |
| 2. Vorfilter + HEPA-Filter | 6a. Luftansauggitter |
| 2a. Vorfilter | 7. Sockel |
| 2b. HEPA-Filter | 8. Griff |
| 3. Aktivkohlefilter | 9. Luftauslassgitter |
| 4. Display | 10. UV-Lampe |
| 5. Bedienfeld | 11. Luftqualität-Erfassungs-Sensor |
| | 11a. Reset-Taste |

2 - INSTALLATION

2.1 - HINWEISE



Werden die nachfolgenden Punkte nicht beachtet, kann das Gerät Schaden nehmen.

- Das Gerät auf ebenen und stabilen Oberflächen und am Boden aufstellen.
- Das Gerät nur an geerdete Steckdosen anschließen.
- Sicherstellen, dass Gardinen oder andere Gegenstände nicht die Luftansaugfilter verstopfen.
- Das Gerät muss immer so benutzt werden, dass die Luftzufuhr und -abfuhr nicht behindert werden.
- Das Gerät darf nicht in einem zur Waschküche bestimmtem Raum installiert werden.
- Das Gerät nur in trockenen Räumen aufstellen.
- Das Gerät darf in Anwesenheit von gefährlichen Stoffen, Dämpfen oder Flüssigkeiten nicht in Betrieb genommen werden.

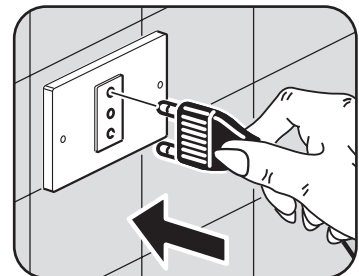

3 - GEBRAUCH DES GERÄTS

3.1 - BEDIENFELD

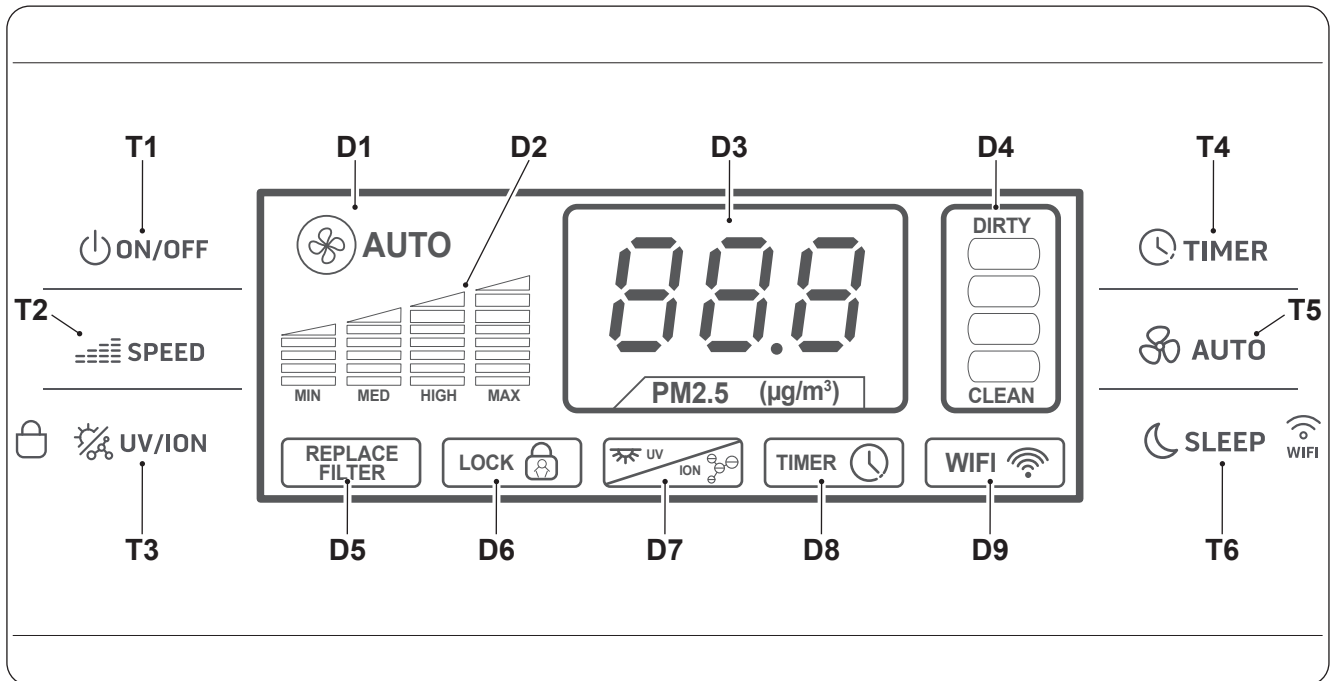

- | | |
|---|--|
| T1. Taste ON/OFF | D3. Anzeige der Menge der gemessenen Verunreinigung |
| T2. Taste „Speed“ | D4. LED Luftqualitätsanzeige |
| T3. Taste „Ion/UV“ - Taste „Child Lock“ | D5. Warn-Led „Filter wechseln“ |
| T4. Taste „Timer“ | D6. Funktions-Led „Child Lock“ (Kindersperre) |
| T5. Taste „Auto“ | D7. LED „Ion/ UV“-Modus |
| T6. Taste „Sleep“ | D8. Funktions-Led „Timer“ |
| D1. LED „Auto“-Modus | D9. Funktions-Led „WLAN“ |
| D2. Led Geschwindigkeit (Min., Med., High, Max.) | |

3.2 - VORBEREITUNG DES GERÄTS

- Das Gerät aus der Verpackung nehmen und kontrollieren, ob es in einwandfreiem Zustand ist.
- Eine stabile, nivellierte, ebene Fläche wählen, um das Gerät aufzustellen. Sicherstellen, dass genügend freier Raum rings um das Gerät vorhanden ist, um den richtigen Luftstrom zu gewährleisten.

 **Die in Absatz „0.3 - Allgemeine Hinweise“ beschriebenen Abstände und den Platzbedarf beachten.**

- Die vordere Abdeckung (1) mittels Ziehens abnehmen, diese wird mittels zweier Magneten verschlossen.

 **Öffnet man die vordere Abdeckung (1) oder nimmt diese ab, unterbricht das Gerät automatisch den Betrieb. Wird die vordere Abdeckung (1) ordnungsgemäß platziert, nimmt das Gerät den Betrieb erneut auf.**

- Die Filter vor Gebrauch aus den entsprechenden Beuteln nehmen.
- Die Filter (2 und 3) ordnungsgemäß in das Gerät einsetzen.
- Die vordere Abdeckung (1) auf dem Gerätekörper (6) platzieren, indem zunächst die unteren Laschen (1a) in die entsprechenden Aufnahmen (6b) gesteckt werden und die Abdeckung anschließend nach vorne gedrückt wird, um diese mithilfe der beiden Magnete zu verschließen (Abb.C).

>>>>>
DE - 9



Das Gerät nicht ohne die Filter (2 und 3) benutzen oder wenn diese schmutzig oder verbraucht sind.

- g. Um das Gerät zu versetzen, den Griff (8) benutzen.
- h. Den Stecker in die Stromsteckdose stecken, das Gerät ist zum Gebrauch bereit.



Bevor das Gerät an die Stromversorgung angeschlossen wird, sicherstellen, dass die Angaben auf dem Typenschild mit denen des Stromnetzes übereinstimmen.

3.3 - BETRIEB



Bei jedem Drücken einer der Tasten gibt das Gerät einen Piepton aus.

3.3.a - Taste „ON/OFF“

Durch Drücken der Taste ON/OFF (T1) schaltet sich das Gerät ein und lässt drei Pieptöne ertönen und das Display lässt die LED (D3) aufleuchten, wobei es die in der Luft befindliche Verunreinigung misst (Bezugswert „PM 2.5“) und die LED (D4).

Um das Gerät auszuschalten, erneut die Taste **ON/OFF** (T1) drücken.

3.3.b - Lüftergeschwindigkeit

Durch Drücken der Taste „**Speed**“ (T2), kann die Geschwindigkeit des Lüfters gewählt werden:

Min. (niedrig) --> **Med.** (mittel) --> **High** (hoch) --> **Max.** (turbo) --> **Min.** (niedrig) --> ...

Drückt man die Taste „**Auto**“ (T5), um den „Automatik“-Modus zu wählen, der die Lüftergeschwindigkeit entsprechend der Luftqualität regelt, leuchtet die LED (D1) auf.

Um den Modus „**Auto**“ zu deaktivieren, die Taste „**Auto**“ (T5) oder die Taste „**Speed**“ (T2) drücken.



Ist der Modus „AUTO“ eingeschaltet, kann die Lüftergeschwindigkeit nicht verändert werden.

3.3.c - Modus Ionen/UV

Drückt man die Taste „**ION/UV**“ (T3), aktiviert sich der Ionen-Modus und gleichzeitig die UV-Lampe (10); die LED (D7) leuchtet auf.

Erneut die Taste „**ION/UV**“ (T3) drücken, um die Funktion abzustellen; die LED (D7) erlischt.

3.3.d - Funktion Child Lock (Kindersperre)

Drückt man die Taste „**Child Lock**“ (T3) etwa 5 Sekunden lang, wird die Funktion „Kindersperre“ aktiviert; die LED (D6) leuchtet auf. In diesem Zustand sind alle Tasten gesperrt.

Erneut die Taste „**Child Lock**“ (T3) etwa 5 Sekunden lang drücken, um die Funktion zu deaktivieren.

3.3.e - Timer-Funktion

Wenn das Gerät eingeschaltet ist, wechselt beim Drücken der Taste „**Timer**“ (T4) die Betriebszeit gemäß folgender Reihenfolge:

0h (Timer spento) ---> **1h** ---> **2h** ---> **3h** ---> .. **12h** ---> **0h** (Timer spento) ---> ..

Wenn man den gewünschten Wert einstellt, blinkt dieser etwa 10 Sekunden lang, um die Einstellung zu speichern; die LED (D8) leuchtet auf.

3.3.f - Modus Sleep

Drückt man die Taste „**Sleep**“ (T6), blinkt das Symbol „SLP“ 10 Sekunden lang, das Display erlischt und die Lüftergeschwindigkeit stellt sich automatisch auf die Mindestgeschwindigkeit ein.

Um den Sleep-Modus zu verlassen, erneut die Taste (T6) oder eine beliebige andere Taste drücken.

3.3.g - WLAN-Funktion

Drückt man die Taste „**Sleep**“ (T6) etwa 5 Sekunden lang, wird die „WLAN“-Funktion aktiviert; die LED (D9) beginnt zu blinken.



Wenn sich das Gerät mit dem Smartphone verbindet, hört die LED (D9) auf, zu blinken und leuchtet ständig auf dem Display.



Die Anweisungen für die Verbindung mit dem WLAN-Netz und den Gebrauch der App sind auf der Webseite www.olimpiasplendid.de im Download-Bereich erhältlich.

4 - WARTUNG UND REINIGUNG



Vor Wartungseingriffen und Reinigungen immer sicherstellen, dass der Stecker aus der Steckdose gezogen wurde.



Das Gerät nicht mit Wasser waschen oder dieses in Wasser tauchen. Vermeiden, dass Wasser mit den inneren Bauteilen des Geräts in Berührung kommt. Eine erhöhte Stromschlaggefahr bewirken!

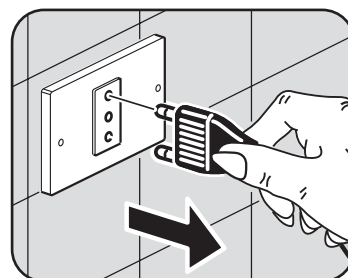

4.1 - REINIGUNG

4.1.a - Reinigung des Geräts

- Zur Reinigung des Gerätekörpers (6) und der Frontplatte (1) ein feuchtes Tuch und eventuell ein mildes Reinigungsmittel verwenden (Abb.D).
- Das Ansauggitter (6a) und das Luftein- und -auslassgitter mit einem Pinsel reinigen. Zur gründlicheren Reinigung eventuell Druckluft verwenden (Abb. D).



Zur Reinigung des Geräts keine chemisch behandelten oder antistatischen Lappen verwenden.



**Weder Benzin, Lösungsmittel, Poliermittel, Lösungsmittel oder Ähnliches verwenden.
Diese Produkte können Brüche oder Verformungen der Kunststoffoberfläche verursachen.**



Kontrollieren, dass das Gerät vollkommen trocken ist, bevor der Stecker wieder in die Netzsteckdose gesteckt wird.



Nicht zu viel Staub ansammeln lassen, um Betriebsstörungen zu vermeiden.

4.1.b - Reinigung des Staubsensors (Abb. E)

- a. Den Ein- und den Ausgang des Staubsensors mit einer weichen Bürste reinigen.
- b. Den Deckel öffnen und den Staubsensor (11) mit einem leicht feuchten Wattestäbchen reinigen.
- c. Diesen mit einem trockenen Wattebausch abtrocknen und den Deckel erneut verschließen.



Für den optimalen Betrieb des Geräts wird eine monatliche Reinigung empfohlen.



Keinen starken Wasserstrahl verwenden, denn dadurch könnte der Filter beschädigt werden.

4.2 - WARTUNG

4.2.a - Vor-Filter (2a)

- a. Den Filter mit einem Staubsauger reinigen oder unter fließendem Wasser waschen. Bei Bedarf eine weiche Bürste verwenden (Abb.F).



Keine spitzen Gegenstände verwenden, um den Vor-Filter (2a) zu reinigen.

4.2.b - HEPA-Filter (2b) und Aktivkohle-Filter (3)

- a. Die Filter mithilfe eines Staubsaugers oder eines Pinsels mit weichen Borsten zur Beseitigung des Staubs reinigen (Abb. G).
- b. Falls erforderlich, die Filter im Sonnenlicht trocknen lassen.



Für den optimalen Betrieb des Geräts wird eine Reinigung alle 3 Monate empfohlen.



Die Filter (2b) und (3) sind nicht waschbar.

4.3 - FILTERWECHSEL

4.3.a - Wechsel des HEPA-Filters (2b) und des Aktivkohle-Filters (3) (Abb. H)

Nach etwa 4320 Betriebsstunden, leuchtet die Warn-LED „Filterwechsel“(D5) auf (rot), um anzuzeigen, dass die Filter gewechselt werden MÜSSEN.



Das Gerät nicht ohne Filter oder mit beschädigten Filtern verwenden.



Das Gerät nicht über die 4320 Betriebsstunden hinaus benutzen, ohne den Filter gewechselt zu haben.

- a. Die vordere Abdeckung (1) zu sich ziehen und abnehmen.
- b. Den Vor-Filter (2a) aus den entsprechenden Aufhängern (x) aushaken.
- c. Den HEPA-Filter (2b) durch Ziehen der Lasche (3a) herausnehmen.
- d. Den Aktivkohle-Filter (3) durch Ziehen der Lasche (3a) herausnehmen.
- e. Die Filter (2b) und (3) durch neue ersetzen.
- f. Die drei vorliegenden Filter in umgekehrter Reihenfolge einsetzen und sicherstellen, dass sie ordnungsgemäß in ihren entsprechenden Aufnahmen sitzen.
- g. Die vordere Abdeckung (1) auf dem Gerätekörper (6) platzieren, indem zunächst die unteren Laschen (1a) in die entsprechenden Aufnahmen (6b) gesteckt werden und die Abdeckung anschließend nach vorne gedrückt wird, um diese mithilfe der beiden Magnete zu verschließen.



Nach dem Filterwechsel, die Taste Reset (11a) drücken; das Gerät setzt die Betriebszeit (4320 h) zurück (Abb. L).

4.3.a - Austausch der UV-Lampe



NICHT direkt in die UV-Lampe (10) blicken, wenn diese eingeschaltet ist



Sich für den Fall des Austauschs der UV-Lampe (10), an den Kundendienst wenden.

5 - LAGERUNG

- Falls beabsichtigt wird, das Gerät lange Zeit nicht zu benutzen, muss es wie in den vorherigen Absätzen beschrieben, gereinigt werden.
- Das Gerät in seiner Originalverpackung an einem kühlen, trockenen Ort, fern von direkter Sonneneinstrahlung lagern.



Das Gerät nicht in einem feuchten oder besonders schmutzigen Raum aufbewahren.

6 - TECHNISCHE ANGABEN

Nennspannung	220-240V ~ 50-60Hz
Nennleistung	70W
Abmessungen (mm)	445x680x238
Gewicht	9,6 Kg

7 - LEITFADEN ZUR LÖSUNG EVENTUELLER PROBLEME

a. Nach Drücken der Einschalttaste funktioniert das Gerät nicht.

- Der Stecker ist nicht richtig in die Steckdose eingesteckt.
- Die Steckdose funktioniert nicht.
- Die vordere Abdeckung (1) ist nicht ordnungsgemäß verschlossen.

b. Das Gerät ist besonders geräuschvoll.

- Das Gerät ist nicht richtig auf der Aufstellfläche platziert.
- Die Aufstellfläche ist nicht stabil.

c. Der austretende Luftstrom ist besonders schwach.

- Die Filter sind verschmutzt.
- An den Seiten des Gerätes ist nicht genügend freier Raum (mindestens 20 cm) vorhanden.
- Das Luftansauggitter (6a) ist schmutzig oder teilweise verstopft.
- Das Luftauslassgitter (9) ist schmutzig oder teilweise verstopft

d. Auch nach einer gewissen Zeit der Benutzung des Geräts verbessert sich die Luftqualität nicht.

- Die Filter sind verschmutzt.



ENTSORGUNG

Dieses Symbol auf dem Produkt oder seiner Verpackung weist darauf hin, dass dieses Produkt nicht als normaler Haushaltsabfall zu behandeln ist, sondern an einem Sammelpunkt für das Recycling von elektrischen und elektronischen Geräten abgegeben werden muss.

Durch Ihren Beitrag zum korrekten Entsorgen dieses Produktes schützen Sie die Umwelt und die Gesundheit Ihrer Mitmenschen. Umwelt und Gesundheit werden durch falsches Entsorgen gefährdet.

Weitere Informationen über das Recycling dieses Produktes erhalten Sie von Ihrem Rathaus, Ihrer Müllabfuhr oder dem Geschäft, in dem Sie das Produkt gekauft haben. Diese Vorschrift ist nur gültig für Mitgliedstaaten der EU.

ILUSTRACIONES

Las ilustraciones están agrupas en las páginas iniciales del manual.



ÍNDICE GENERAL

El índice general de este manual se proporciona en la página "ES-3".

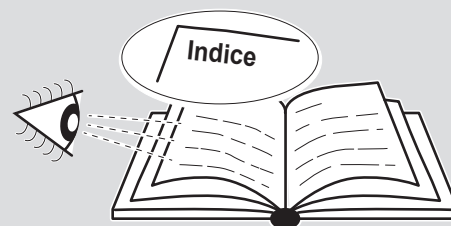

0 - ADVERTENCIAS

0.1 - INFORMACIONES GENERALES

En primer lugar, deseamos darle las gracias por haber elegido uno de nuestros aparatos. Documento reservado en conformidad con la ley con prohibición de reproducción y transmisión a terceros sin autorización explícita del fabricante.

El aparato puede ser actualizado y, por lo tanto, presentar detalles diferentes a los ilustrados, sin constituir, por ello, perjuicio para los textos contenidos en este manual.

0.2 - SÍMBOLOS

Los pictogramas presentes en este capítulo permiten suministrar rápidamente y de manera unívoca informaciones necesarias para la correcta utilización de la máquina en condiciones de seguridad.

0.2.1 - Pictogramas informativos



Servicio

Indica situaciones en las cuales se debe informar al SERVICE empresarial interno: **SERVICIO ASISTENCIA TÉCNICA A CLIENTES.**



Índice

los párrafos precedidos por este símbolo, contienen informaciones y prescripciones muy importantes, particularmente por lo que respecta a la seguridad.

La falta de observación de los mismos puede comportar:

- peligro para la incolumidad de los operadores
- pérdida de la garantía de contrato
- declinación de las responsabilidades de la empresa constructora.



Mano levantada

Indica acciones que no se deben hacer en absoluto.



TENSIÓN ELÉCTRICA PELIGROSA

Señala al personal interesado que la operación descrita presenta, si no es realizada respetando las normativas de seguridad, el riesgo de sufrir un choque eléctrico.



PELIGRO GENÉRICO

Señala al personal implicado que, si la operación descrita no se realiza respetando las normas de seguridad, existe el riesgo de sufrir daños físicos.



PELIGRO DE FUERTE CALOR

Señala al personal implicado que, si la operación descrita no se realiza respetando las normas de seguridad, existe el riesgo de sufrir quemaduras a causa del contacto con componentes a temperatura elevada.



NO CUBRIR

Señala al personal implicado que está prohibido cubrir el aparato para evitar que se recaliente.



ATENCIÓN

- Señala que este documento se tiene que leer con atención antes de instalar y/o utilizar el aparato.
- Señala que este documento se debe leer cuidadosamente antes de cualquier operación de mantenimiento y/o limpieza.



ATENCIÓN

- Señala que puede haber información adicional en manuales adjuntos.
- Indica que se encuentra disponible información en el manual de uso o en el manual de instalación.



ATENCIÓN



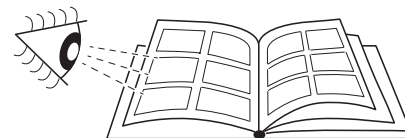

Indica que el personal de asistencia debe manejar el aparato ateniéndose al manual de instalación.



0 - ADVERTENCIAS	1
0.1 - INFORMACIONES GENERALES	1
0.2 - SÍMBOLOS.....	1
0.2.1 - Pictogramas informativos.....	1
0.3 - ADVERTENCIAS GENERALES	4
0.4 - USO PREVISTO	7
1 - CARACTERÍSTICAS PRINCIPALES Y FUNCIONAMIENTO	8
1.1 - IDENTIFICACIÓN DE LAS PARTES PRINCIPALES	8
2 - INSTALACIÓN	8
2.1 - ADVERTENCIAS	8
3 - USO DEL APARATO	9
3.1 - PANEL DE MANDOS	9
3.2 - PREPARACIÓN DEL APARATO	9
3.3 - FUNCIONAMIENTO	10
3.3.a - Tecla ON/OFF	10
3.3.b - Velocidad del ventilador	10
3.3.c - Modo Iones/UV.....	10
3.3.d - Función Child Lock (Seguridad de los niños).....	10
3.3.e - Función Temporizador	11
3.3.f - Modo Sleep	11
3.3.g - Función Wifi.....	11
4 - MANTENIMIENTO Y LIMPIEZA	11
4.1 - LIMPIEZA.....	11
4.1.a - Limpieza del aparato.....	11
4.1.b - Limpieza del sensor del polvo	12
4.2 - MANTENIMIENTO	12
4.2.a - Pre-filtro (2a)	12
4.2.b - Filtro HEPA (2b) y filtro de carbonos activos (3).....	12
4.3 - SUSTITUCIÓN.....	13
4.3.a - Sustitución del filtro HEPA (2b) y del filtro de carbonos activos (3).....	13
4.3.a - Sustitución de la lámpara UV	13
5 - ALMACENAMIENTO	13
6 - DATOS TÉCNICOS	14
7 - GUÍA PARA LA RESOLUCIÓN DE PROBLEMAS	14

0.3 - ADVERTENCIAS GENERALES

CUANDO SE UTILIZAN APARATOS ELÉCTRICOS, PARA REDUCIR EL RIESGO DE INCENDIO, DE DESCARGAS ELÉCTRICAS Y DE PROVOCAR DAÑOS A PERSONAS, ES NECESARIO TOMAR SIEMPRE LAS MEDIDAS DE SEGURIDAD ADECUADAS Y TENER EN CUENTA LOS SIGUIENTES CONSEJOS:

-  1. Documento reservado según la ley con prohibición de reproducción o transmisión a terceros sin la expresa autorización de la empresa OLIMPIA SPLENDID. Los aparatos pueden ser actualizadas y por lo tanto presentar detalles distintos respecto a aquellos representados, sin constituir por ello, perjuicio para los textos contenidos en el presente manual.
-  2. Leer atentamente el presente manual antes de realizar cualquier tipo de operación (instalación, mantenimiento, uso) y abstenerse escrupulosamente a todo lo que se encuentra en cada uno de los capítulos.
-  3. Conserve con cuidado este manual para consultas posteriores.
4. Una vez quitado el embalaje, verifiquen que el aparato esté íntegro, los elementos del embalaje no deben dejarse al alcance de los niños ya que son potenciales fuentes de peligro.
5. **LA EMPRESA CONSTRUCTORA NO ASUME NINGUNA RESPONSABILIDAD POR DAÑOS EN PERSONAS O COSAS QUE DERIVEN DE LA FALTA DE OBSERVACIÓN DE LAS NORMAS CONTENIDAS EN EL PRESENTE MANUAL.**
6. La empresa constructora se reserva el derecho de aportar modificaciones en cualquier momento en los propios modelos, manteniendo, sin embargo, las características esenciales descritas en el presente manual.
7. Para prevenir cualquier riesgo, en caso de deterioro del cable de alimentación, éste debe ser sustituido por el fabricante, por su servicio de asistencia técnica o por una persona cualificada.
8. El mantenimiento ordinario de las rejillas de salida/entrada del aire, la limpieza general externa también se pueden realizar por el usuario, ya que no incluyen operaciones difíciles o peligrosas.
9. En cada operación de mantenimiento, es necesario respetar las precauciones citadas en este manual y en las etiquetas dentro del o sobre el aparato, y también adoptar cualquiera precaución sugerida por el sentido común y por las Normativas de Seguridad vigentes en el lugar de instalación.
10. Durante las operaciones de limpieza, desconecte el enchufe de la toma de corriente.
-  11. En caso de sustitución de componentes utilizar exclusivamente repuestos originales OLIMPIA SPLENDID.
-  12. No utilice detergentes líquidos o corrosivos para limpiar la unidad ni pulverice agua u otros líquidos en ella, ya que estos productos pueden dañar los componentes de plástico o, incluso, provocar descargas eléctricas.



13. En el caso de anomalías de funcionamiento (por ejemplo: ruido anormal, mal olor, fumo, aumento anómalo de la temperatura, dispersiones eléctricas, etc.), apague inmediatamente el aparato y desconecte el enchufe de la toma de corriente. Para eventuales reparaciones diríjase solamente a un centro de asistencia técnica autorizado por el fabricante y soliciten el empleo de piezas de recambio originales. La falta de respeto de todo lo antes expuesto puede poner en peligro la seguridad del aparato.



14. No desconecte el enchufe de alimentación durante el funcionamiento. Riesgo de incendio o descargas eléctricas.

14a. Durante su utilización, desenrollar siempre todo el cable.



15. Los niños de edad inferior a 3 años deberían ser mantenidos a distancia, a menos que estén bajo supervisión continua.



16. Antes de instalar el aparato, comprobar que la alimentación eléctrica de la red corresponde a la indicada en la tarjeta de características técnicas. La placa de datos se posicione en el aparato.



17. Los niños de edad comprendida entre 3 y 8 años no deben insertar la clavija, regular o limpiar el aparato, ni realizar el mantenimiento a cargo del usuario.

18. En caso de incompatibilidad entre la toma y la clavija del aparato, haga sustituir la toma con otra del tipo adecuado por personal profesionalmente cualificado; éste debe verificar que la sección de los cables de la toma sea adecuada a la potencia del aparato. En general se desaconseja el uso de adaptadores y/o alargaderas; si su uso es indispensable, deben responder a las normas de seguridad vigentes y su capacidad de corriente (A) no debe ser inferior a la absorción máxima del aparato.



19. NO utilice el aparato cerca de objetos inflamables, explosivos y fuentes de calor. No utilice este aparato bajo la luz directa del sol o cerca de fuentes de calor (estufa, calefactor o radiador).

20. Utilizar el aparato siempre y solamente en posición vertical.

21. No obstruya en modo alguno las rejillas de entrada y salida aire.

22. No inserta objetos extraños en las rejillas de entrada y salida aire ya que hay el riesgo de descargas eléctricas, incendio o daños al aparato.

23. Para un correcto uso del aparato NO SE DEBE:

- Colocarlo inmediatamente debajo de una toma de corriente fija.
- Tirar del cable de alimentación o del aparato para desenchufarlo.
- Dejarlo expuesto a agentes atmosféricos (lluvia, sol, etc.).
- Dejarlo innecesariamente insertado.
- Tocarlos con las manos mojadas o húmedas.

24. Utilice el aparato solamente en observancia de las instrucciones contenidas en el presente manual. El fabricante desaconseja cualquier otro uso, ya que podría provocar descargas eléctricas, incendio o lesiones personales.



25. No posicione el aparato directamente debajo de un acondicionador para evitar que la condensación gotee dentro del aparato. No exponga el aparato a gotas o chorros de agua.

26. No desmonte ni modifique el aparato.
27. Reparar el aparato por si mismos es extremadamente peligroso.
28. Siempre coloque el aparato sobre una superficie estable, llana y nivelada.
29. Deje por lo menos 20cm de espacio libre a los lados y detrás del aparato deje por lo menos 30cm de espacio libre sobre el aparato. No posicione el aparato cerca de cortinas para evitar obstruir la salida del aire (Fig.B-B1).
30. No utilice el aparato se ha caído o muestra signos de daños.
31. La toma de corriente debe ser fácilmente accesible para poder desconectar fácilmente la clavija en caso de emergencia.
32. No manipule la clavija con las manos mojadas.
33. Evite plegar excesivamente, retorcer, tirar o dañar el cable de alimentación.
34. No extienda el cable debajo de alfombras, mandas o guías. No coloque el cable en zonas de paso para evitar tropiezos.
35. Desconecte el cable cuando la unidad no se utiliza por un período prolongado y/o cuando no hay nadie en casa.
36. No utilice el aparato en el exterior o sobre superficies mojadas. Evite la caída de líquidos sobre el aparato. No utilice el aparato cerca de lavamanos o grifos.
37. No sumerge el aparato en agua o en otros líquidos.
38. Este aparato no está diseñado para funcionar con temporizadores externos o con sistemas de mando a distancia separados.
39. No utilice el aparato en caso de avería o de malo funcionamiento, si el cable o el enchufe están dañados, o si se dejó caer o si está dañado en cualquier modo. Apagar el aparato, desconectar el enchufe de la toma de corriente y dejarlo controlar por personal profesionalmente cualificado.
40. Este producto NO es adecuado para el uso en áreas calientes y húmedas (cocinas, baño, etc.).
41. Para cualquier operación de regulación o reparación, dirijase exclusivamente a personal especializado.
42. Instalar el aparato al menos a 2 metros de los otros aparatos electrónicos (televisión, radio, computadora, reproductor de dvd, etc.) para evitar interferencias.
43. Evite posicionar el producto al aire libre. No sople aire directamente hacia personas, sobre todo hacia niños y ancianos.



43a. Está prohibido arrojar o dejar al alcance de los niños el material de embalaje, ya que puede constituir una fuente de peligro.



44. Asegúrese de que el enchufe sea siempre insertado completamente en la toma de corriente.

45. Este aparato contiene un emisor de rayos UV. No mire la fuente de iluminación.
46. Limpie el aparato con un paño húmedo; no utilice productos o materiales abrasivos. Para la limpieza de los filtros, ver el párrafo correspondiente.
47. La causa más común de recalentamiento es el depósito de polvo o pelusa en el aparato. Remover regularmente estas acumulaciones desconectando el aparato de la toma de corriente y succionando las rejillas.
48. No utilice el aparato si, en el lugar, si recientemente ha sido rociado insecticida de gas o en presencia de di inciensos encendidos, vapores químicos o residuos oleaginosos.
49. No utilice el aparato sin los filtros correctamente posicionados.
50. El desmontaje, la reparación o la o reconversión por parte de una persona no autorizada podría causar daños graves y anulará la garantía del fabricante.
51. En caso de que se decida no utilizar más un aparato de este tipo se recomienda hacerlo inutilizable cortando el cable de alimentación, después de haber quitado el enchufe de la toma de corriente. Se recomienda además inutilizar las partes del aparato susceptibles de constituir un peligro, especialmente para los niños que podrían usar el aparato fuera de uso para sus propios juegos.
52. Este producto cumple con la concentración máxima de ozono de 0,050 partes por millón en volumen (ppmv) en un periodo de 24 horas. La Health Canada Guideline 2010 (ISBN 978-1-100-16288-1) recomienda que el límite máximo de exposición, basado en un tiempo promedio de 8 horas, sea 0,020 ppmv o menos cuando sea probado en una habitación sellada y controlada de aproximadamente 30 m³.

0.4 - USO PREVISTO

- Este aparato está diseñado solo para uso doméstico o similar, no para uso comercial o industrial.
- Un uso inapropiado del aparato con eventuales daños causados a personas, cosas o animales liberan OLIMPIA SPLENDID de cualquiera responsabilidad.



Este aparato debe utilizarse únicamente según las especificaciones indicadas en el presente manual. Un uso diferente del especificado puede comportar graves accidentes.

EL FABRICANTE DECLINA TODA RESPONSABILIDAD POR CUALQUIER DAÑO PERSONAL O MATERIAL OCASIONADO POR EL INCUMPLIMIENTO DE LAS NORMAS ILUSTRADAS EN ESTE MANUAL.

1 - CARACTERÍSTICAS PRINCIPALES Y FUNCIONAMIENTO

- Sistema de re-filtración del aire, eficaz para la eliminación de cenizas, pelos, pólenes, humo e olores desagradables.
- El pre-filtro (2a) bloquea eficazmente las impurezas en el aire (cabellos, papel e otros materiales) mejorando significativamente la duración del filtro HEPA.
- El filtro HEPA (2b) filtra el 99,999% de las partículas con un diámetro de 0,3 micron. Es específicamente diseñado para remover polvo, humo de cigarrillo, bacterias, hollín, polen y partículas radioactivas.
- El filtro de carbonos activos (3) de alta calidad elimina eficazmente los olores en el aire, como formaldehído, benceno, amonio y partículas de agua.
- Sistema UV: mata bacterias, virus y gérmenes.
- Generador de iones negativos: el aparato emite continuamente más de 2 millones de iones negativos que contribuyen a mejorar la calidad del aire en el lugar.
- Función "Child Lock" (Seguridad de los niños).
- Función temporizador: de 1 a 12h.
- Pantalla táctil.
- Advertencia acústica presión de las teclas.
- Conexión a través de Wi-Fi.

1.1 - IDENTIFICACIÓN DE LAS PARTES PRINCIPALES (Fig.A)

- | | |
|-------------------------------|------------------------------------|
| 1. Panel frontal | 6. Cuerpo del aparato |
| 2. Pre-filtro + filtro HEPA | 6a. Rejilla de succión aire |
| 2a. Pre-filtro | 7. Base |
| 2b. Filtro HEPA | 8. Empuñadura |
| 3. Filtro de carbonos activos | 9. Rejilla de salida aire |
| 4. Monitor | 10. Luz ultravioleta |
| 5. Panel de mando | 11. Sensor de lectura calidad aire |
| | 11a. Pulsador de Reinicio |

2 - INSTALACIÓN

2.1 - ADVERTENCIAS



La falta de respeto de lo que sigue podría causar daños al aparato.

- Instale el aparato en superficies planas, estables y en el suelo.
- Conecte el aparato únicamente a tomas de corriente conectadas a tierra.
- Asegúrese de que cortinas u otros objetos no obstruyan los filtros de aspiración del aire.
- El aparato siempre debe colocarse en uso teniendo cuidado de que no existan obstáculos para la aspiración y las salidas del aire.
- El aparato no debe utilizarse en los lavaderos.
- Instalar el aparato solo en locales sin humedad.
- El aparato no se debe activar en presencia de materiales, vapores o líquidos peligrosos.

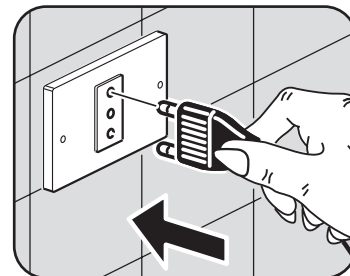

3 - USO DEL APARATO

3.1 - PANEL DE MANDOS

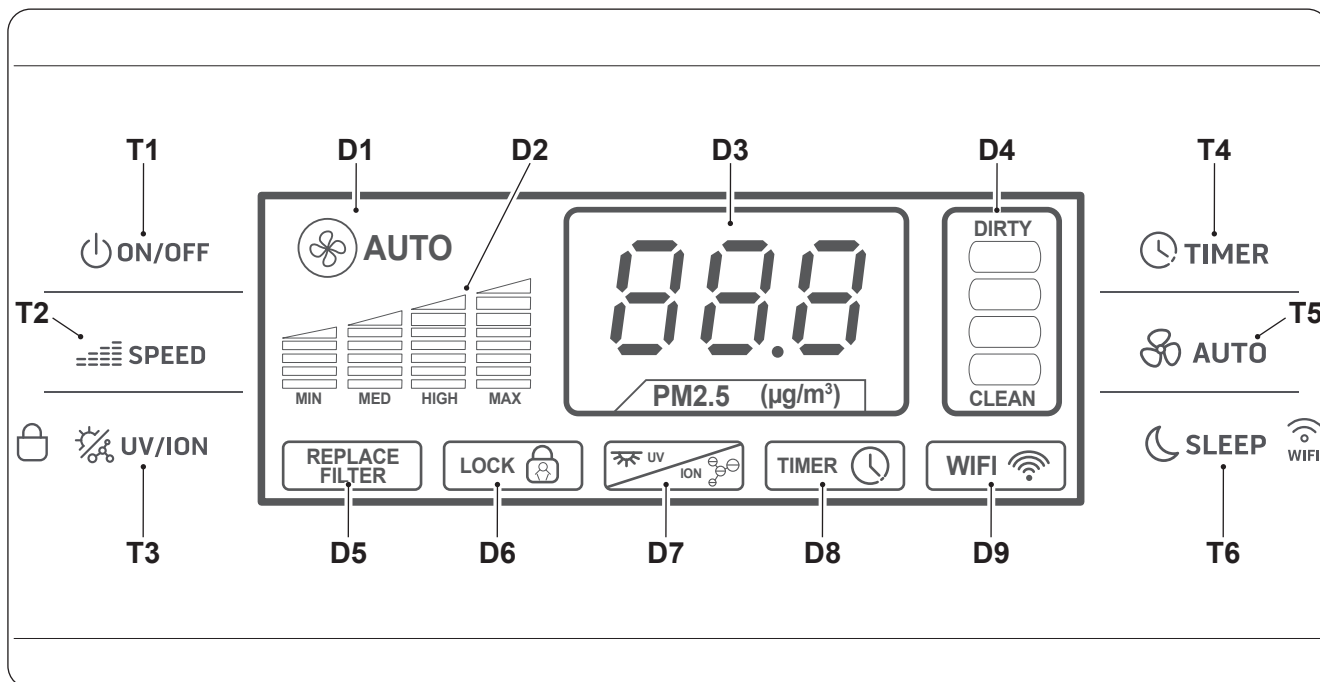

- | | |
|--|---|
| T1. Tecla ON/OFF | D3. Visualización cantidad de impurezas detectada |
| T2. Tecla "Speed" | D4. LED calidad del aire |
| T3. Tecla "Ion/UV" - Tecla "Child Lock" | D5. LED de advertencia "Filtro debe cambiarse" |
| T4. Tecla "Timer" | D6. LED función "Child Lock" (Seguridad de los niños) |
| T5. Tecla "Auto" | D7. LED del modo "Iones/UV" |
| T6. Tecla "Sleep" | D8. LED función "Temporizador" |
| D1. LED del modo "Auto" | D9. LED función "Wifi" |
| D2. LED velocidad (Mín, Med, High, Máx) | |

3.2 - PREPARACIÓN DEL APARATO

- Quitar el aparato del embalaje y asegurarse que sea intacto.
- Seleccionar una ubicación estable, nivelada y llana donde se puede posicionar el aparato.
Asegurarse que esté un espacio libre alrededor del aparato para garantizar el correcto flujo del aire.

 **Respete las distancias y espacios descritos en el párrafo "0.3 - Advertencias generales".**

- Remueva el panel frontal (1) tirándolo hacia usted, el panel es cerrado a través de dos imanes.

 **En el caso de que se abra o remueva el panel frontal (1), el aparato para automáticamente su funcionamiento. Cuando el panel frontal (1) es correctamente posicionado, el aparato reanuda su funcionamiento normal.**

- Remueva los filtros desde sus bolsas antes del uso.
- Posicione correctamente los filtros (2 y 3) en el aparato.
- Posicione el panel frontal (1) en el cuerpo del aparato (6) insertando los ganchos inferiores (1a) en sus asientos (6b) específicos primero, entonces empújelo adelante para cerrarlo a través de los dos imanes (fig.C).



No utilice el aparato sin filtros (2 y 3) o si estos están sucios o gastados.

- g. Para mover el aparato utilizar la correspondiente empuñadura (8).
- h. Insertar el enchufe en la toma de corriente, el aparato está listo para el uso.



Antes de conectar eléctricamente el aparato, asegúrese de que los datos de la etiqueta correspondan con los de la red de distribución eléctrica.

3.3 - FUNCIONAMIENTO



Cada vez que se presionen las teclas, el aparato emite un “beep”.

3.3.a - Tecla ON/OFF

Presionando la tecla **ON/OFF** (T1), el aparato se enciende, emite tres bip y la pantalla ilumina la LED (D3), detectando la cantidad de impurezas en el aire (valor de referencia “PM 2.5”), y la LED (D4).

Para apagar el aparato, presione la tecla **ON/OFF** (T1) una otra vez.

3.3.b - Velocidad del ventilador

Presionando la tecla **“Speed”** (T2), se puede seleccionar la velocidad del ventilador:

Min. (baja) --> **Med.** (media) --> **High.** (alta) --> **Max.** (turbo) --> **Min.** (baja) --> ...

Presionando la tecla **“Auto”** (T5) para seleccionar el modo “automático” que ajusta la velocidad del ventilador según la calidad del aire, la LED (D1) se enciende.

Para desactivar el modo **“Auto”**, presione la tecla **“Auto”** (T5) o la tecla **“Speed”** (T2).



Si el modo “AUTO” está activo, la velocidad del ventilador no se puede cambiar.

3.3.c - Modo Iones/UV

Presionando la tecla **“ION/UV”** (T3) se activa el modo de Iones y se enciende contemporáneamente la lámpara UV (10); la LED (D7) se enciende.

Presione la tecla **“ION/UV”** (T3) una otra vez para desactivar la función; la LED (D7) se apaga.

3.3.d - Función Child Lock (Seguridad de los niños)

Presionando la tecla **“Child Lock”** (T3) durante aproximadamente 5 segundos se activa la función “seguridad de los niños”; la LED (D6) se enciende. En esta condición, todos los pulsadores están bloqueados.

Presione la tecla **“Child Lock”** (T3) una otra vez durante aproximadamente 5 segundos para desactivar la función.

3.3.e - Función Temporizador

Cuando el aparato esté encendido, presionando la tecla "Timer" (T4), el tiempo de funcionamiento cambia según esta secuencia:

0h (Temporizador apagado) ---> 1h ---> 2h ---> 3h ---> .. 12h ---> 0h (Temporizador apagado) ---> ..

Cuando se configure el valor deseado, este valor sigue parpadeando (aproximadamente 10 segundos) para confirmar la configuración; la LED (D8) se enciende.

3.3.f - Modo Sleep

Presionando la tecla "Sleep" (T6), el símbolo "SLP" parpadea durante 10 segundos, la pantalla se apaga y la velocidad del ventilador se configura automáticamente al mínimo.

Presione la tecla (T6) una otra vez o cualquier otra tecla para desactivar el modo Sleep.

3.3.g - Función Wifi

Presionando la tecla "Sleep" (T6) durante aproximadamente 5 segundos se activa la función "Wifi"; la LED (D9) empieza a parpadear.



Cuando el aparato se conecte con tu smartphone, la LED (D9) deja de parpadear y se queda encendida fija en la pantalla.



Las instrucciones para la conexión a la red WiFi y para el uso de la App están disponibles en el sitio web www.olimpiasplendid.es en el área de descarga.

4 - MANTENIMIENTO Y LIMPIEZA



Antes de proceder con cualquier operación de mantenimiento y limpieza, siempre asegúrese de haber desconectado el enchufe de alimentación de la toma de corriente.



No lave ni sumerja el aparato en agua. Evite que el agua entre en contacto con los componentes internos del aparato. Riesgo de provocar descargas eléctricas!

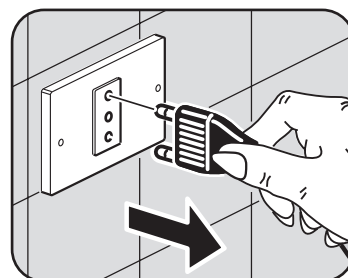

4.1 - LIMPIEZA

4.1.a - Limpieza del aparato

- Limpiar el cuerpo del aparato (6) y el panel frontal (1) con un paño húmedo y eventualmente con un detergente delicado (fig.D).
- Limpie la rejilla de aspiración (6a), la rejilla de salida y entrada del aire con un cepillo. Eventualmente, sople aire comprimido para una limpieza más completa (fig.D).

 **No utilice un paño tratado químicamente o antiestático para limpiar el aparato.**

 **No utilice gasolina, solventes, pastas para limpiar ni solventes similares. Estos productos pueden provocar la rotura o la deformación de la superficie de plástico.**

 **Asegúrese de que el aparato sea completamente seco antes de volver a conectar el enchufe a la toma de corriente.**

 **No permita que demasiado polvo se acumule para evitar mal funcionamiento.**

4.1.b - Limpieza del sensor del polvo (fig.E)

- a. Limpie la entrada y la salida del sensor del polvo con un cepillo suave.
- b. Abra la tapa y limpie el sensor del polvo (11) con un bastoncillo de algodón ligeramente húmedo.
- c. Séquelos con una bolita de algodón seco y cierre la tapa.

 **Se aconseja la limpieza mensual para el funcionamiento óptimo del aparato.**

 **No utilice un fuerte chorro de agua que podría dañar el filtro.**

4.2 - MANTENIMIENTO

4.2.a - Pre-filtro (2a)

- a. Limpiar el filtro utilizando una aspiradora o limpiarlo bajo agua corriente. Utilizar un cepillo blando si necesario (fig.F).

 **No utilice objetos afilados para limpiar el pre-filtro (2a).**

4.2.b - Filtro HEPA (2b) y filtro de carbonos activos (3)

- a. Limpie los filtros utilizando una aspiradora o un cepillo de cerdas suaves para remover el polvo (fig.G).
- b. Si necesario, deje secar los filtros a la luz del sol.

 **Se aconseja la limpieza cada 3 meses para el funcionamiento óptimo del aparato.**

 **Los filtros (2b) y (3) no se pueden lavar.**

4.3 - SUSTITUCIÓN

4.3.a - Sustitución del filtro HEPA (2b) y del filtro de carbonos activos (3) (fig.H)

Después de aproximadamente 4320 horas de funcionamiento, la LED de advertencia "Filtro debe cambiarse" (D5) se enciende (rojo), indicando que los filtros DEBEN sustituirse.



No utilice el aparato sin los filtros o si los filtros están dañados.



No utilice el aparato más allá de las 4320 h de funcionamiento sin haber sustituido los filtros.

- a. Remueva el panel frontal (1) empujándolo hacia usted.
- b. Remueva el pre-filtro (2a) desenganchándolo de sus acoplamientos (x).
- c. Remueva el filtro HEPA (2b) tirando la lengüeta (3a).
- d. Remueva el filtro de carbonos activos (3) tirando la lengüeta (3a).
- e. Sustituya los filtros (2b) y (3) con dos filtros nuevos.
- f. Vuelva a posicionar en el orden inverso los tres filtros presentes y asegúrese de que sean insertados correctamente en los relativos asientos.
- g. Vuelva a posicionar el panel frontal (1) en el cuerpo del aparato (6) insertando los ganchos inferiores (1a) en los asientos específicos (6b) primero, entonces empújelo adelante para cerrarlo a través de los dos imanes.



Después de la sustitución del filtro, presione el pulsador RESET (11a); el aparato reinicia el tiempo de uso (4320 h) (Fig.L).

4.3.a - Sustitución de la lámpara UV



NO mire directamente a la lámpara UV (10) cuando esté encendida.



En el caso de sustitución de la lámpara UV (10), refiérase al Servicio de Asistencia.

5 - ALMACENAMIENTO

- En el caso de que no haya intención de utilizar el aparato durante un largo periodo de tiempo, límpielo tal como se indica en los párrafos anteriores.
- Ponga el aparato en su embalaje original y guárdelo en un lugar fresco y seco, lejos de la exposición directa a la luz solar.



No deposite el aparato en lugares húmedos o particularmente sucios.

6 - DATOS TÉCNICOS

Voltaje nominal	220-240V ~ 50-60Hz
Potencia nominal	70W
Dimensiones (mm)	445x680x238
Peso	9,6 Kg

7 - GUÍA PARA LA RESOLUCIÓN DE PROBLEMAS

a. El aparato no funciona presionando el botón de arranque.

- El enchufe no está correctamente insertado en la toma de corriente.
- La toma de corriente no funciona.
- El panel frontal (1) no está cerrado correctamente.

b. El aparato es particularmente ruidoso.

- El aparato no está posicionado correctamente sobre el plano de apoyo.
- El plano de apoyo no es estable.

c. El flujo de aire saliente está particularmente débil.

- Los filtros están sucios.
- No hay espacio suficiente a los lados del aparato (mínimo 20 cm).
- La rejilla de succión aire (6a) está sucia o parcialmente obstruida.
- La rejilla de salida aire (9) está sucia o parcialmente obstruida.

d. También después de un cierto utilizzo del aparato, la calidad del aire no mejora.

- Los filtros están sucios.



DESGUACE

Este símbolo sobre el producto o su embalaje, indica que el mismo no puede ser tratado como residuo doméstico habitual, sino debe ser entregado en un punto de recogida para el reciclado de aparatos eléctricos y electrónicos.

Con su contribución para el desguace correcto de este producto, protegerá el medio ambiente y la salud de sus prójimos. Con un desguace erróneo, se pone en riesgo el medio ambiente y la salud.

Otras informaciones sobre el reciclado de este producto las obtendrá de su ayuntamiento, recogida de basura o en el comercio donde haya adquirido el producto. Esta norma es válida únicamente para los estados miembros de la UE.

OLIMPIA SPLENDID spa
via Industriale 1/3
25060 Cellatica (BS)
www.olimpiasplendid.it
info@olimpiasplendid.it

I dati tecnici e le caratteristiche estetiche dei prodotti possono subire cambiamenti. Olimpia Splendid si riserva di modificarli in ogni momento senza preavviso.